

第24回四国新聞社杯空手道選手権大会

形競技 幼児男子女子

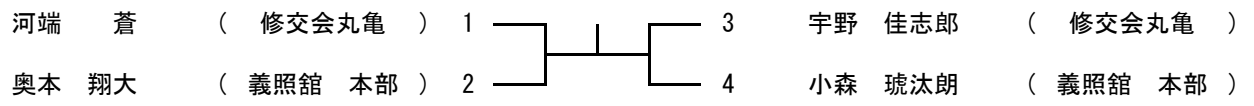

第24回四国新聞社杯空手道選手権大会

形競技 小学1年男子

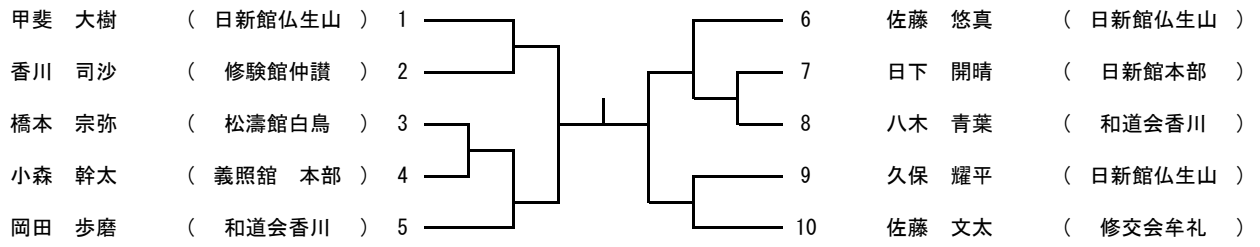

順位決定戦

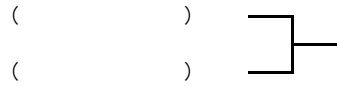

第24回四国新聞社杯空手道選手権大会

形競技 小学1年女子

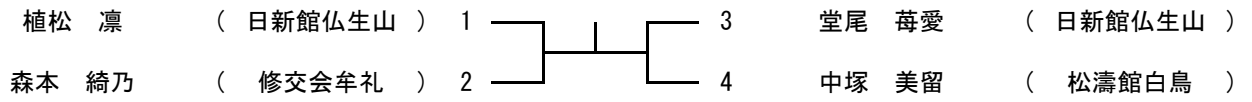

順位決定戦

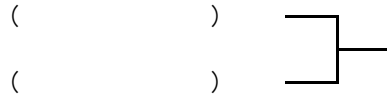

第24回四国新聞社杯空手道選手権大会

形競技 小学2年男子

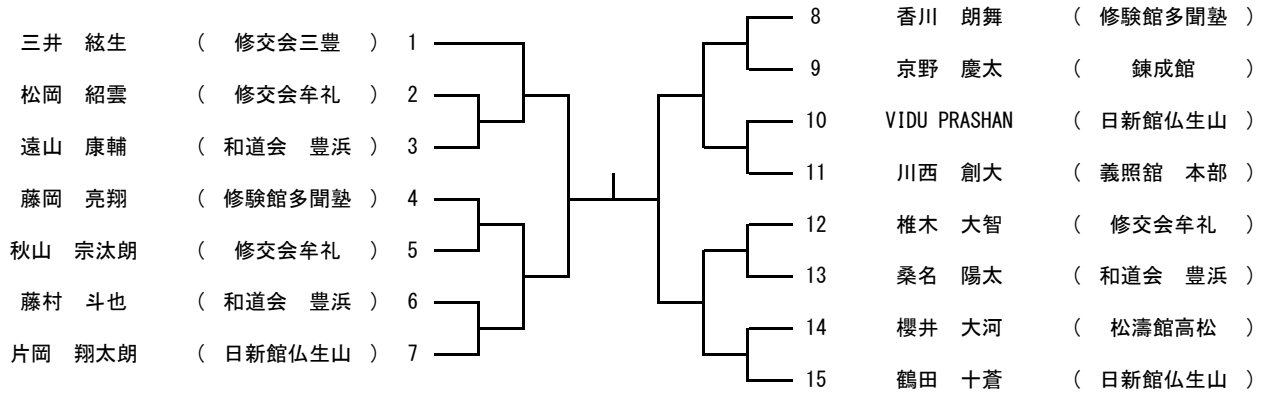

順位決定戦

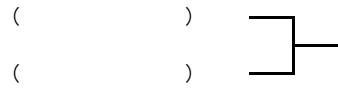

第24回四国新聞社杯空手道選手権大会

形競技 小学2年女子

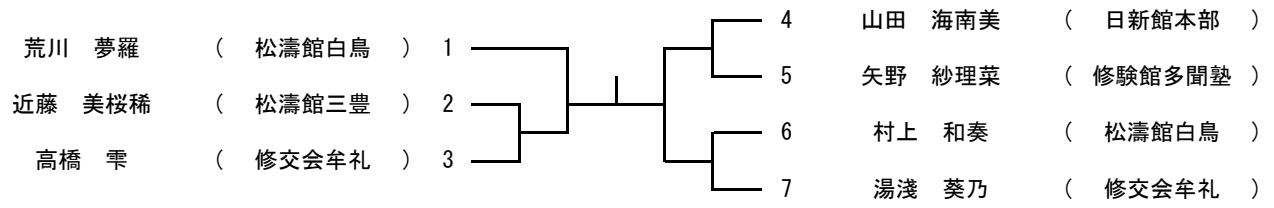

順位決定戦

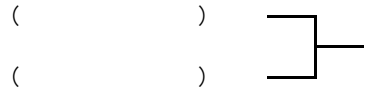

第24回四国新聞社杯空手道選手権大会

形競技 小学3年男子

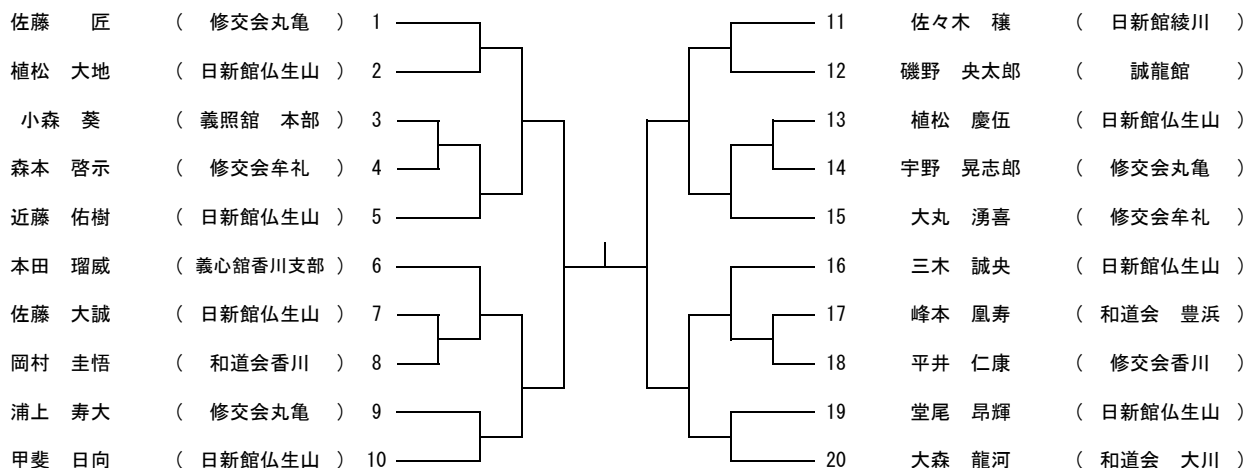

順位決定戦

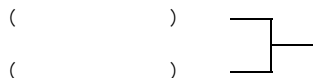

第24回四国新聞社杯空手道選手権大会

形競技 小学3年女子

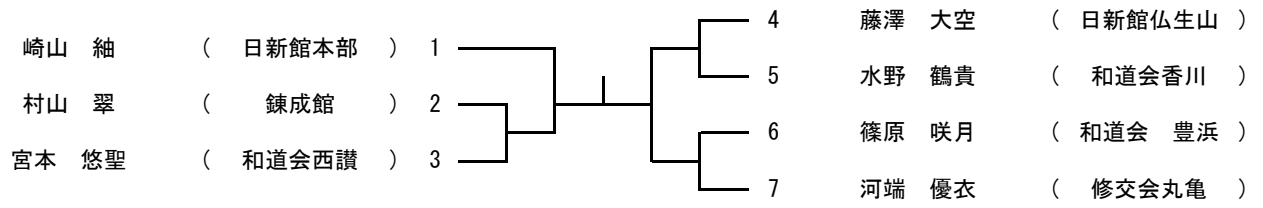

順位決定戦

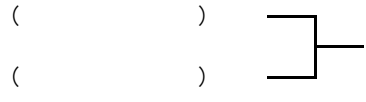

第24回四国新聞社杯空手道選手権大会

形競技 小学4年男子

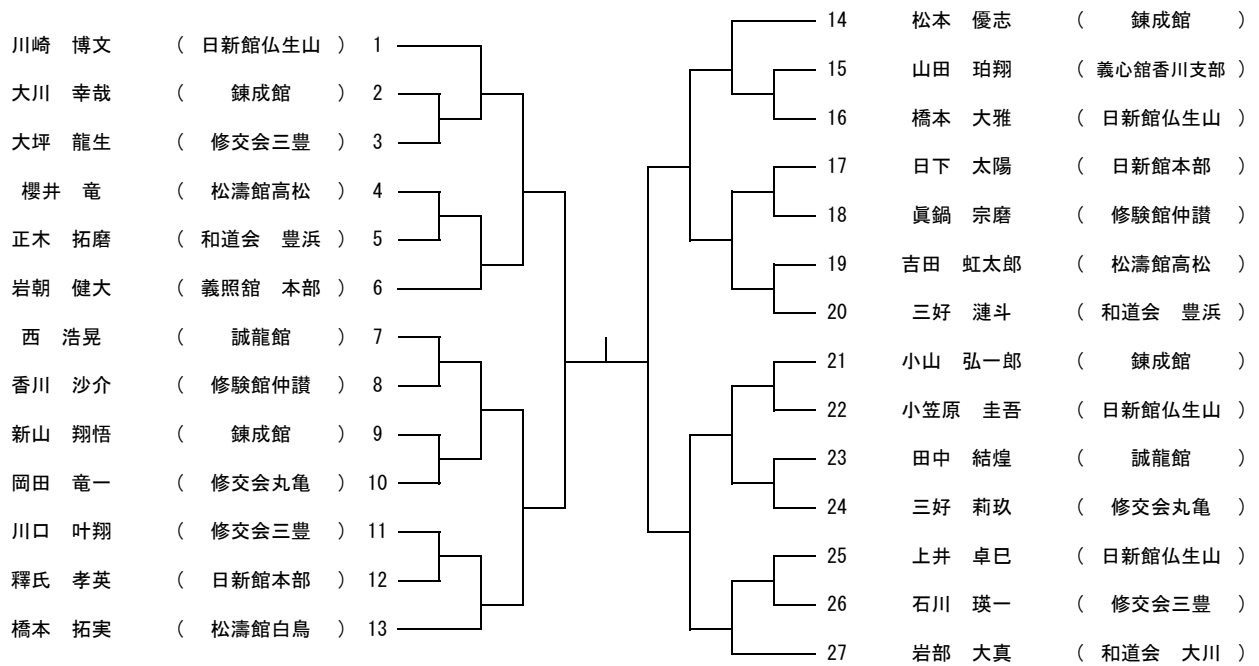

順位決定戦

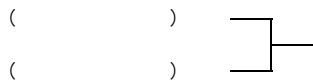

第24回四国新聞社杯空手道選手権大会

形競技 小学4年女子

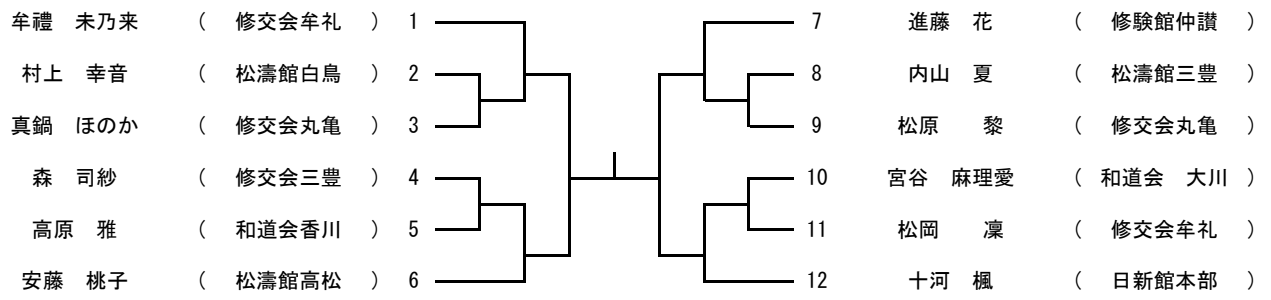

順位決定戦

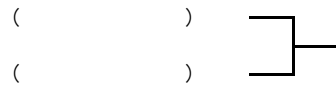

第24回四国新聞社杯空手道選手権大会

形競技 小学5年男子

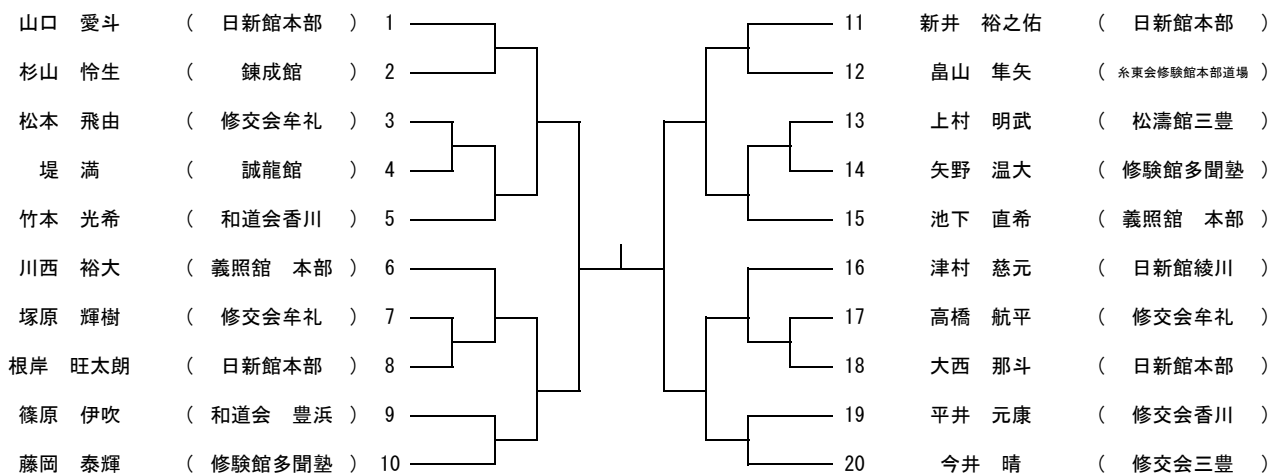

順位決定戦

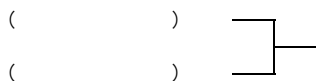

第24回四国新聞社杯空手道選手権大会

形競技 小学5年女子

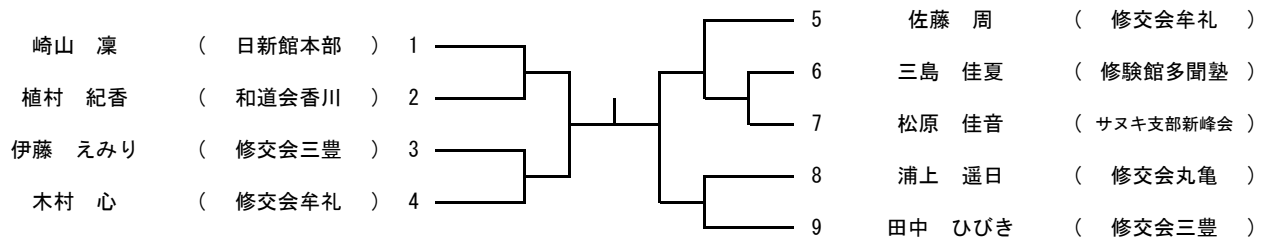

順位決定戦

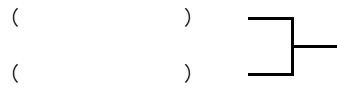

第24回四国新聞社杯空手道選手権大会

形競技 小学6年男子

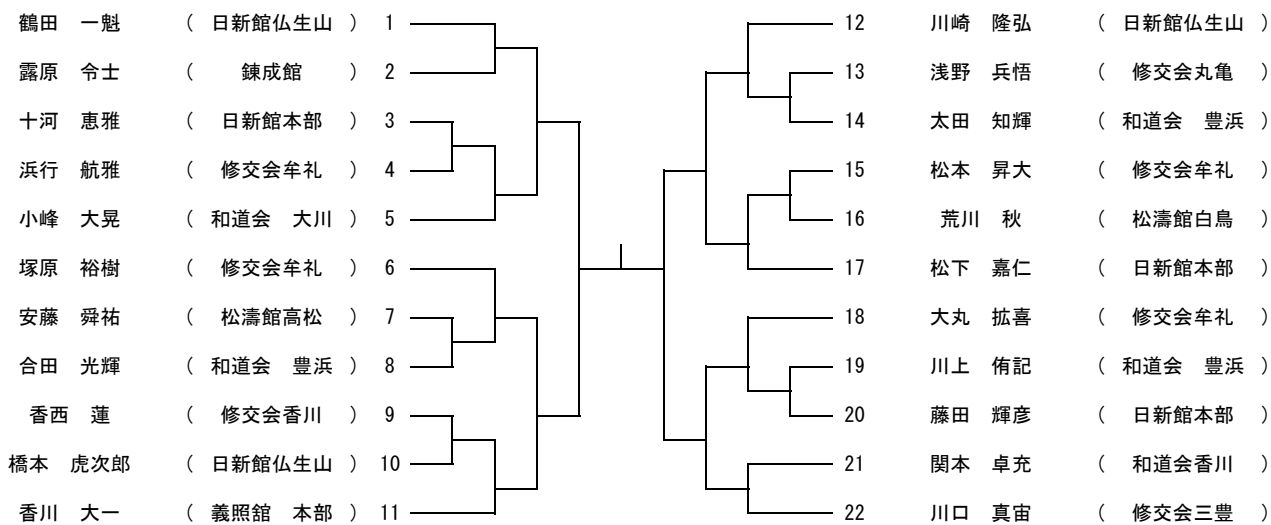

順位決定戦

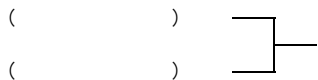

第24回四国新聞社杯空手道選手権大会

形競技 小学6年女子

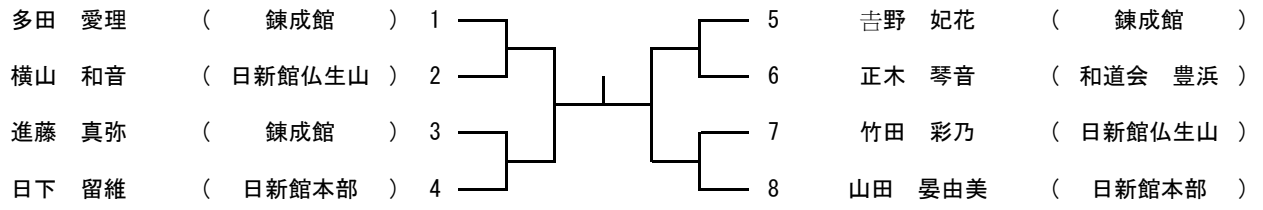

順位決定戦

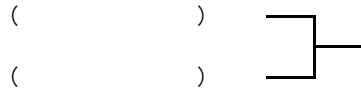

第24回四国新聞社杯空手道選手権大会

形競技 中学1~3年男子

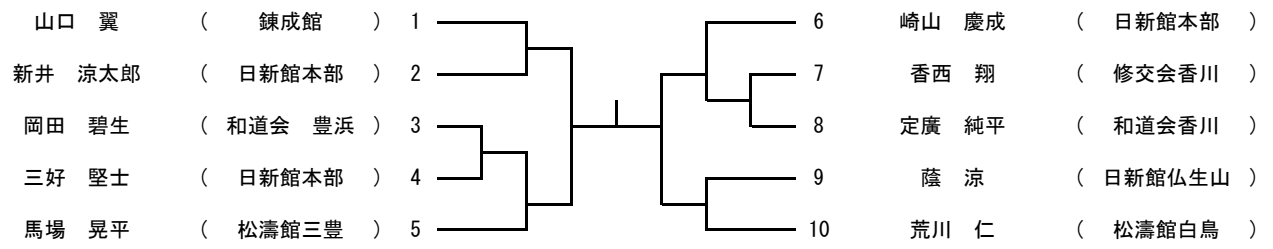

第24回四国新聞社杯空手道選手権大会

形競技 中学1～3年女子

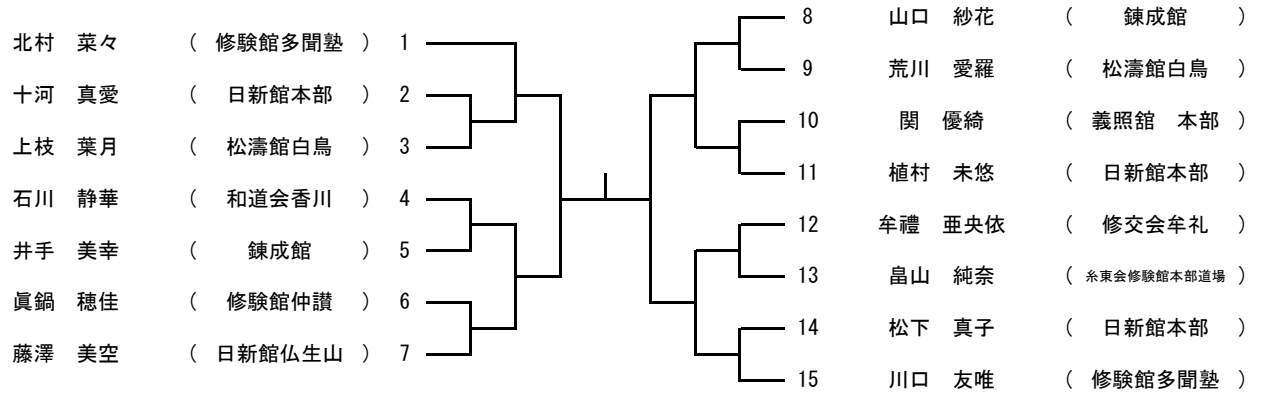

第24回四国新聞社杯空手道選手権大会

形競技 少年男子(有級)

西条 和樹 (健友館) 1 —┬— 2 上村 桃真 (和道会香川)

第24回四国新聞社杯空手道選手権大会

形競技 少年男子(有段)

矢野 誠也 (多度津高校) 1 ——— 2 山口 亮介 (日新館本部)

第24回四国新聞社杯空手道選手権大会

形競技 少年女子(有級)

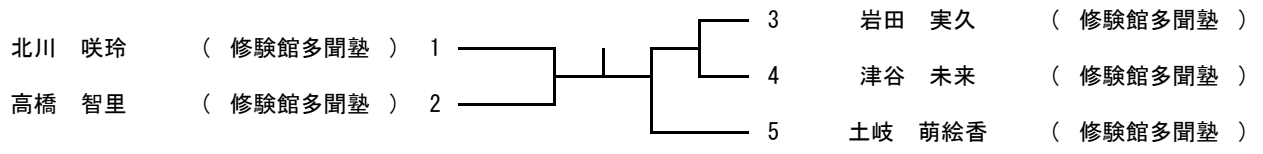

第24回四国新聞社杯空手道選手権大会

形競技 少年女子(有段)

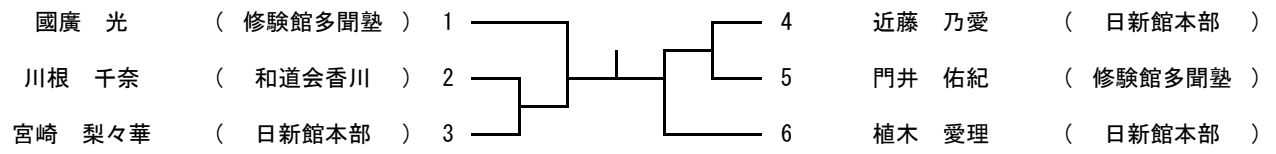

第24回四国新聞社杯空手道選手権大会

形競技 成年男子(有段)

黒田 恭平

(香川大学医学部)

1



第24回四国新聞社杯空手道選手権大会

形競技 成年女子(有級)

伊藤 菜那 (香川大学医学部) 1 ——— 2 岡崎 恵理 (香川大学医学部)

第24回四国新聞社杯空手道選手権大会

形競技 成年女子(有段)

門井 理沙 (修験館多聞塾) 1 —┘

第24回四国新聞社杯空手道選手権大会

形競技 マスターズ男子

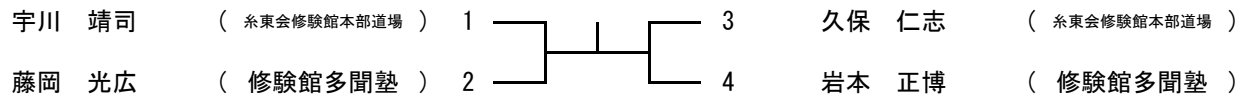

第24回四国新聞社杯空手道選手権大会

形競技 マスターズ女子

岩本 裕美 (修験館多聞塾) 1 —┬— 2 門井 吾子 (修験館多聞塾)

第24回四国新聞社杯空手道選手権大会

組手競技 幼児男子女子

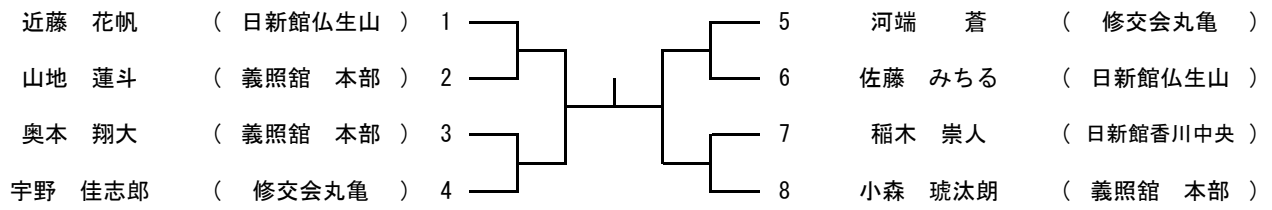

第24回四国新聞社杯空手道選手権大会

組手競技 小学1年男子

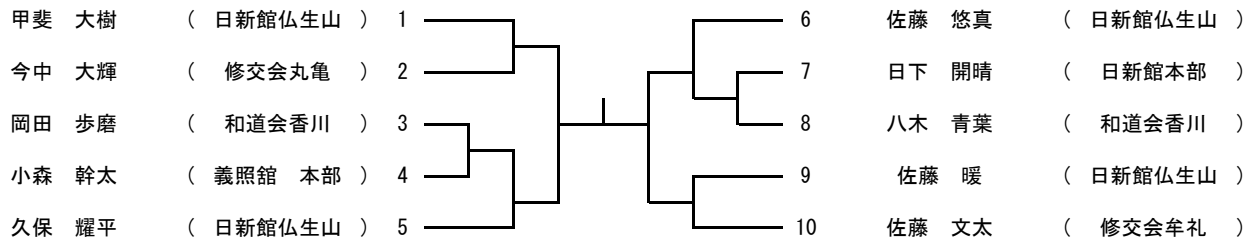

順位決定戦

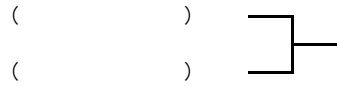

第24回四国新聞社杯空手道選手権大会

組手競技 小学1年女子

堂尾 苺愛	(日新館仏生山)	1	┌───┐	3	久保 結月	(大野原空手道クラブ)
森本 綺乃	(修交会牟礼)	2	└───┘	4	植松 凜	(日新館仏生山)

順位決定戦

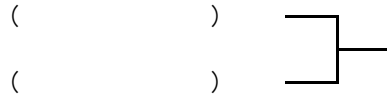

第24回四国新聞社杯空手道選手権大会

組手競技 小学2年男子

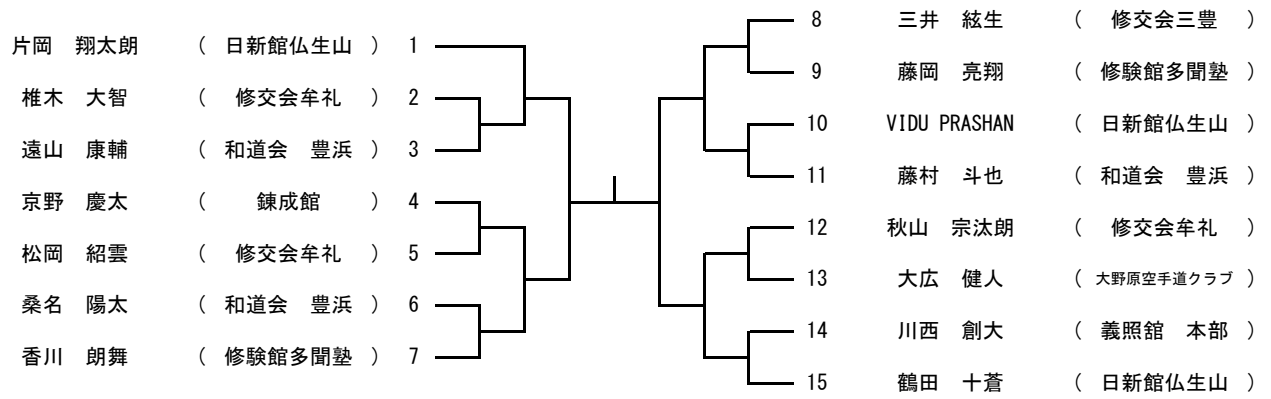

順位決定戦

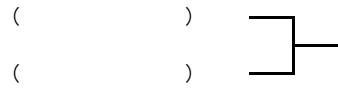

第24回四国新聞社杯空手道選手権大会

組手競技 小学2年女子

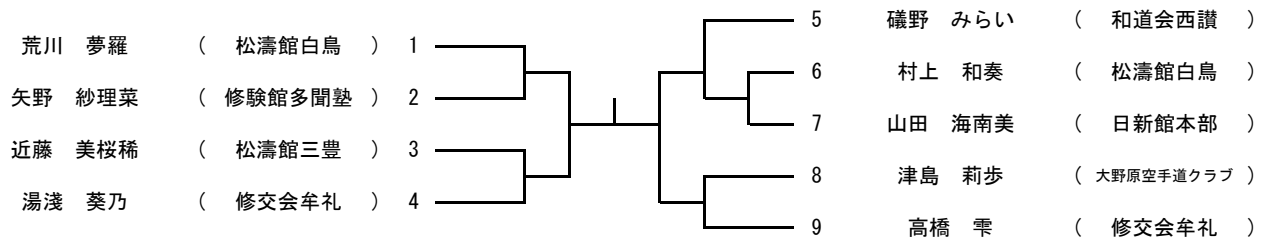

順位決定戦

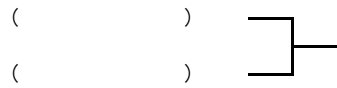

第24回四国新聞社杯空手道選手権大会

組手競技 小学3年男子

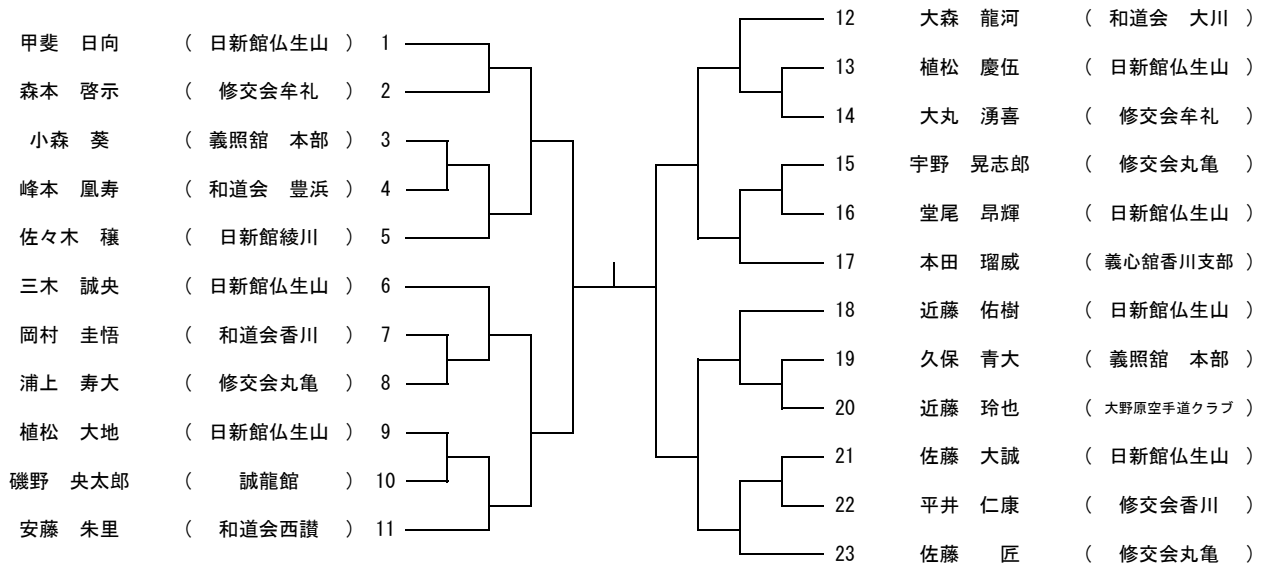

順位決定戦

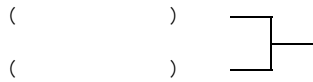

第24回四国新聞社杯空手道選手権大会

組手競技 小学3年女子

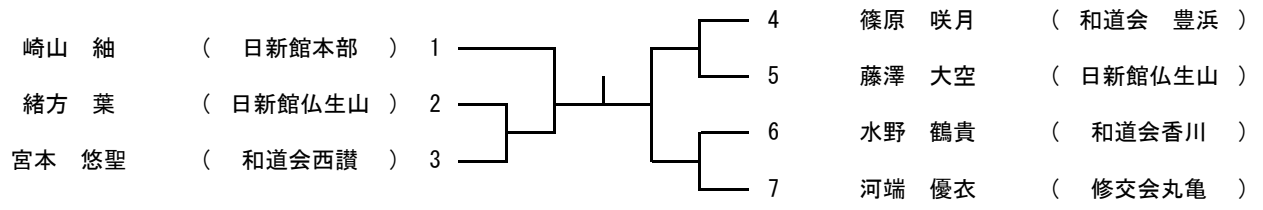

順位決定戦

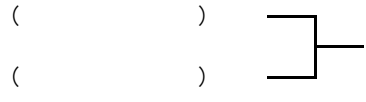

第24回四国新聞社杯空手道選手権大会

組手競技 小学4年男子

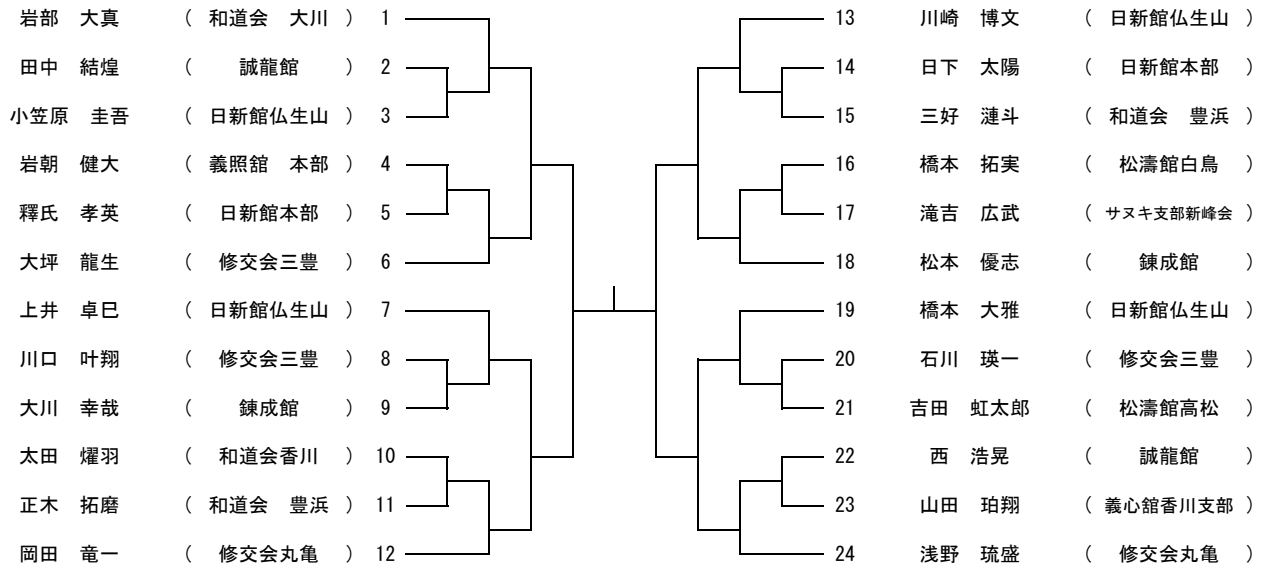

順位決定戦

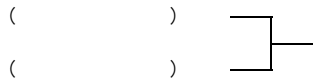

第24回四国新聞社杯空手道選手権大会

組手競技 小学4年女子

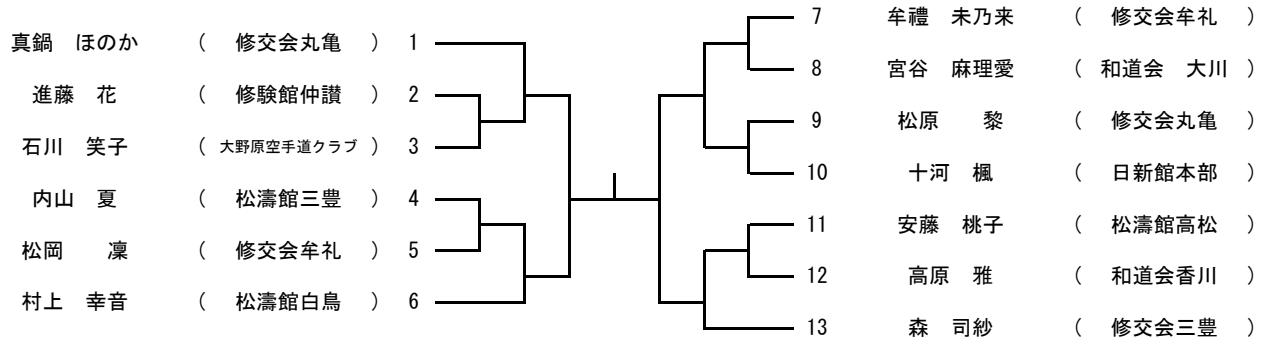

順位決定戦

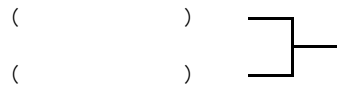

第24回四国新聞社杯空手道選手権大会

組手競技 小学5年男子

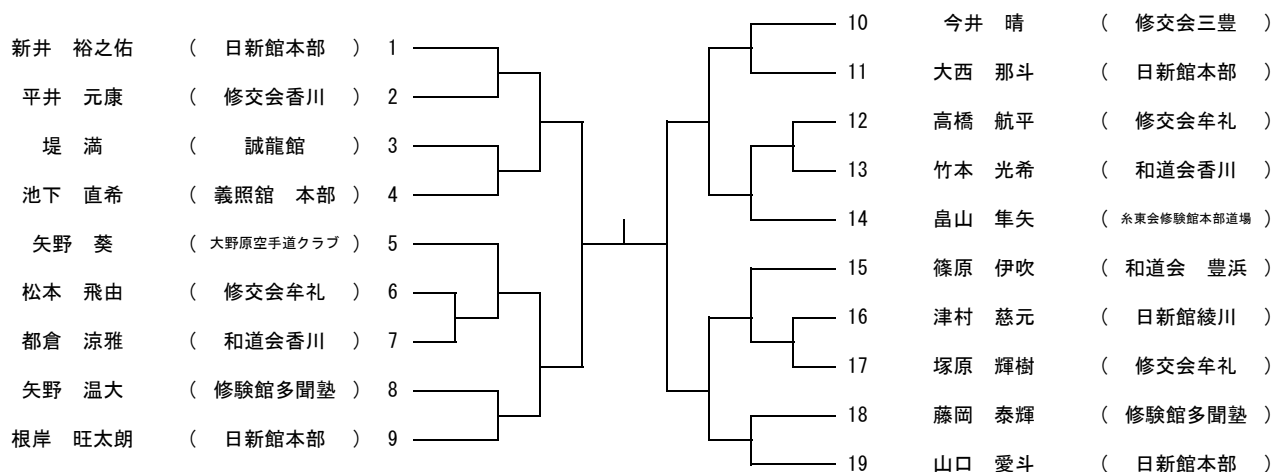

順位決定戦

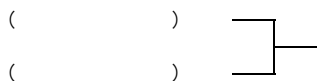

第24回四国新聞社杯空手道選手権大会

組手競技 小学5年女子

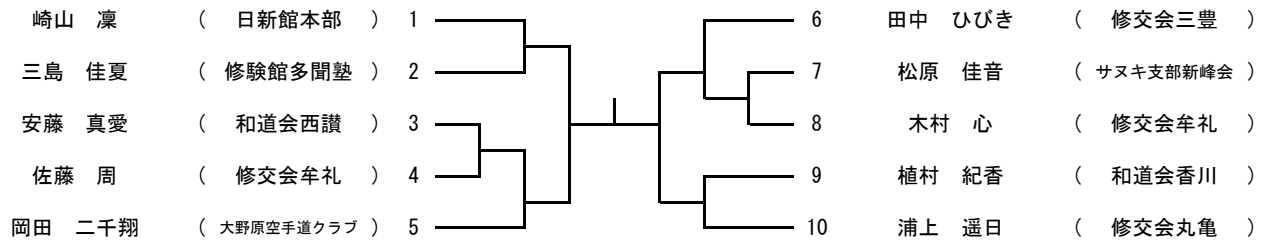

順位決定戦

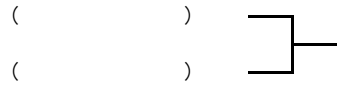

第24回四国新聞社杯空手道選手権大会

組手競技 小学6年男子

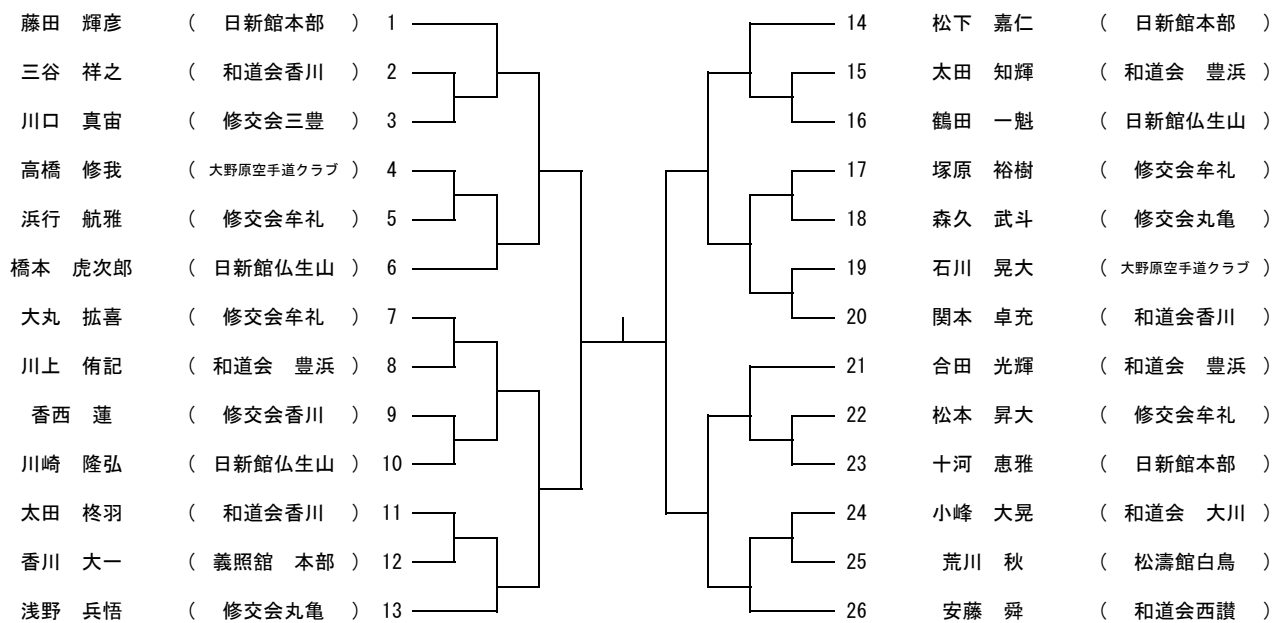

順位決定戦

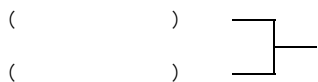

第24回四国新聞社杯空手道選手権大会

組手競技 小学6年女子

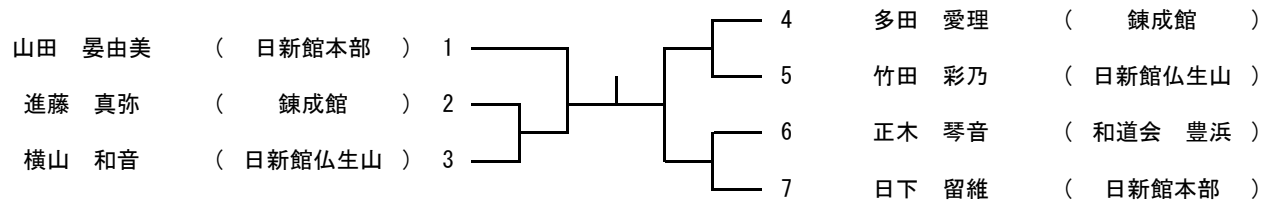

順位決定戦

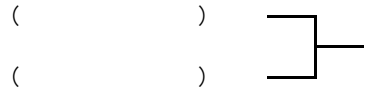

第24回四国新聞社杯空手道選手権大会

組手競技 中学1～3年男子

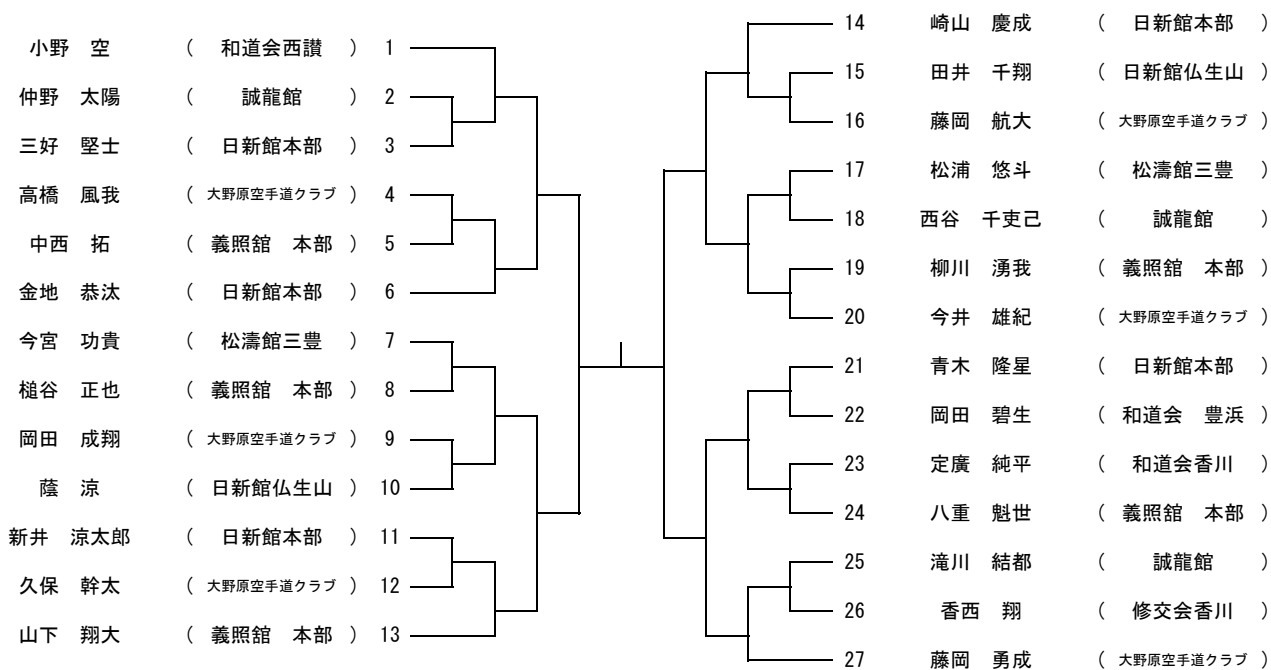

第24回四国新聞社杯空手道選手権大会

組手競技 中学1～3年女子

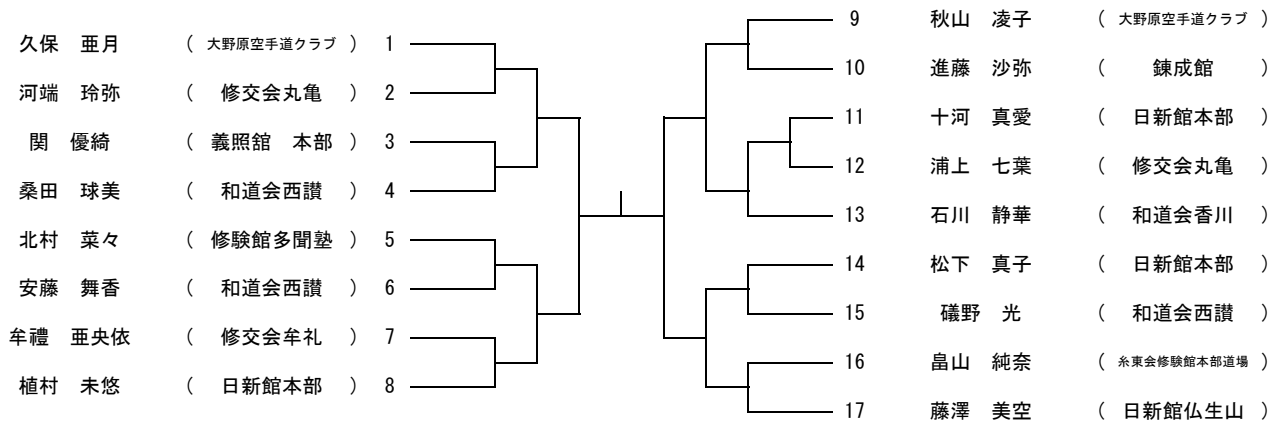

第24回四国新聞社杯空手道選手権大会

組手競技 少年男子(有級)

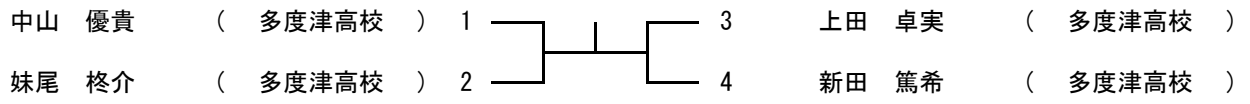

第24回四国新聞社杯空手道選手権大会

組手競技 少年男子(有段)

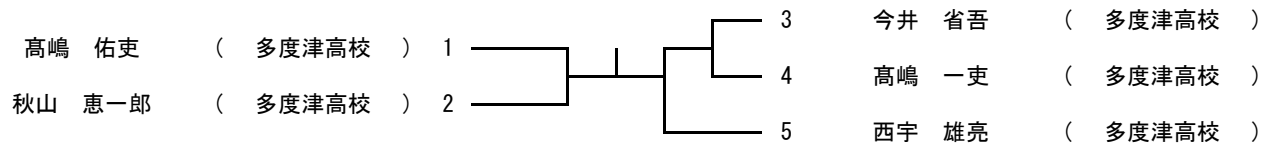

第24回四国新聞社杯空手道選手権大会

組手競技 少年女子(有級)

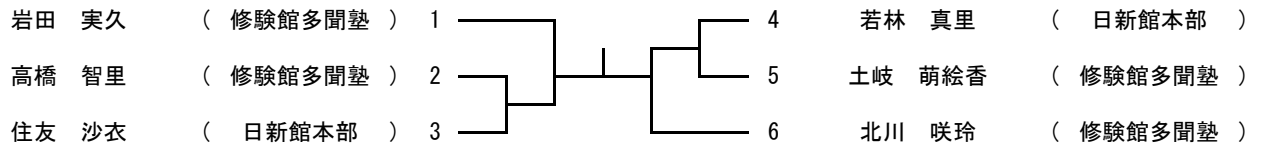

第24回四国新聞社杯空手道選手権大会

組手競技 少年女子(有段)

宮崎 梨々華 (日新館本部) 1 —┬— 2 門井 佑紀 (修験館多聞塾)

第24回四国新聞社杯空手道選手権大会

組手競技 成年女子(有級)

増田 奈緒 (サヌキ支部新峰会) 1 —┬— 2 大谷 理美 (香川大学医学部)

第24回四国新聞社杯空手道選手権大会

組手競技 成年女子(有段)

