

第27回四国新聞社杯香川県空手道選手権大会

形競技 幼児男子

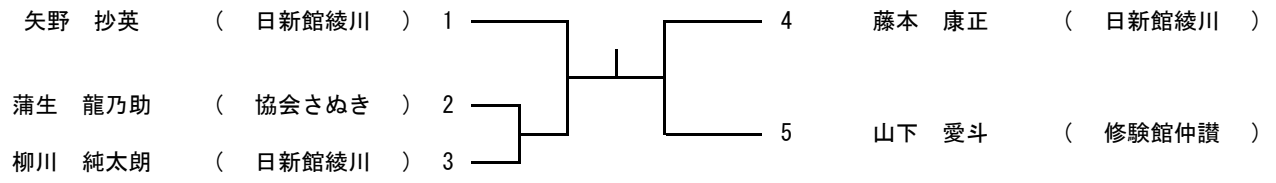

第27回四国新聞社杯香川県空手道選手権大会

形競技 幼児女子

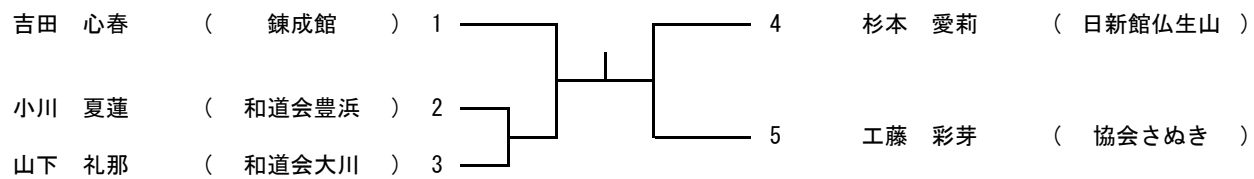

第27回四国新聞社杯香川県空手道選手権大会

形競技 小学1年男子

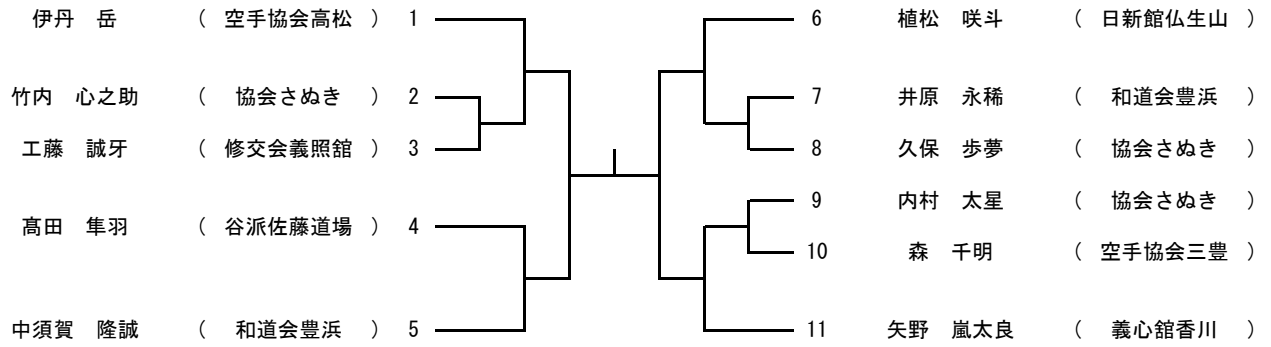

順位決定戦

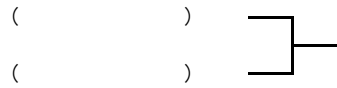

第27回四国新聞社杯香川県空手道選手権大会

形競技 小学1年女子

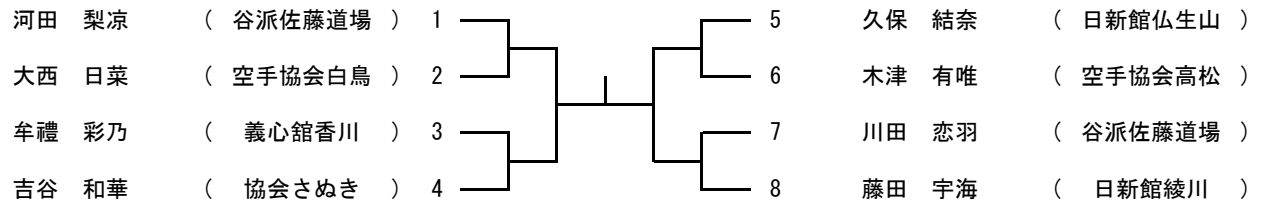

順位決定戦

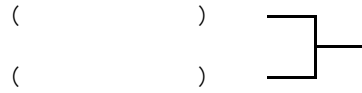

第27回四国新聞社杯香川県空手道選手権大会

形競技 小学2年男子

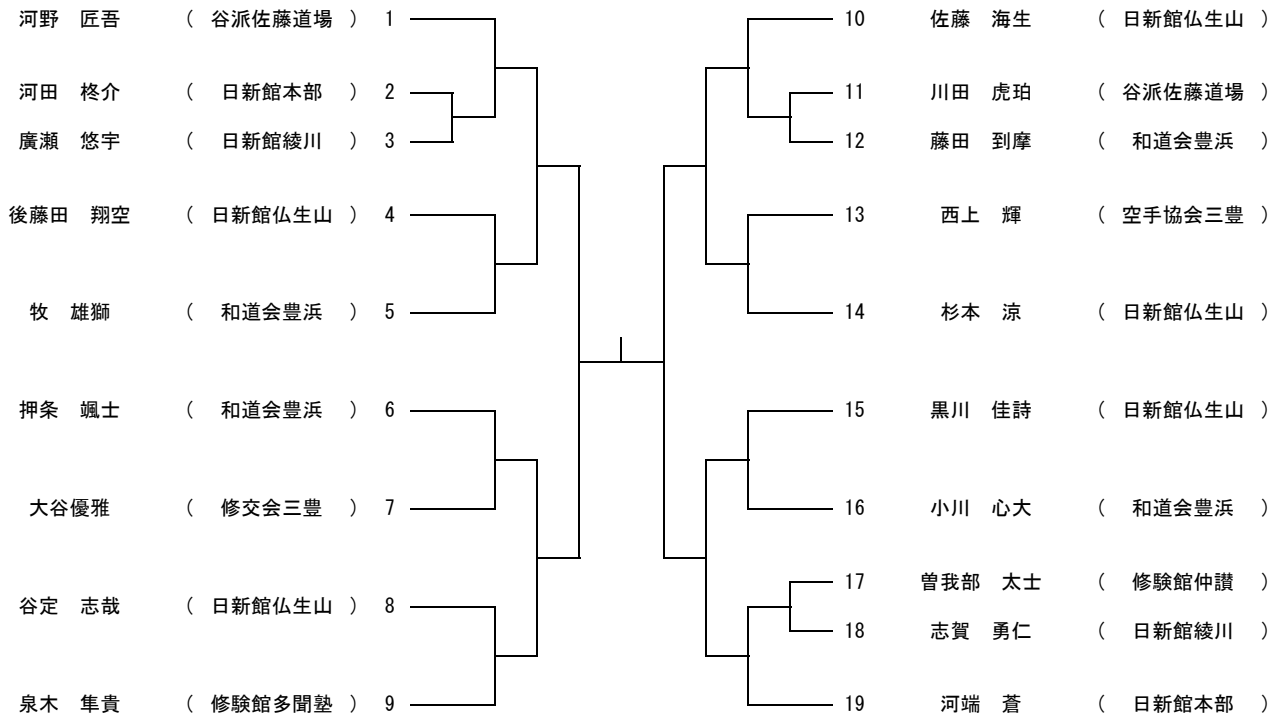

順位決定戦

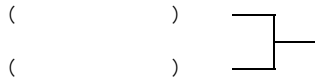

第27回四国新聞社杯香川県空手道選手権大会

形競技 小学2年女子

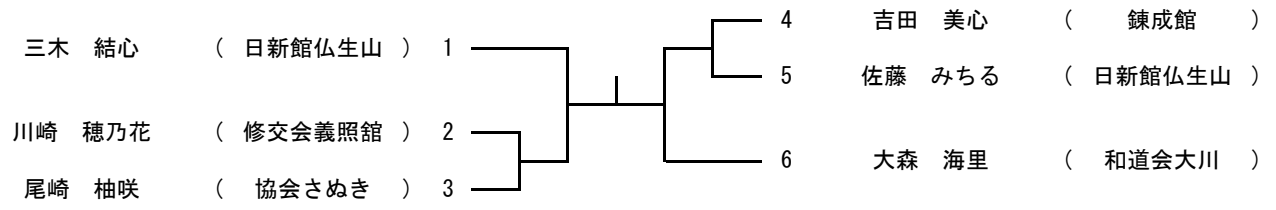

順位決定戦

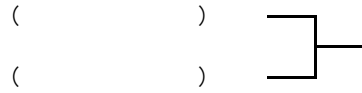

第27回四国新聞社杯香川県空手道選手権大会

形競技 小学3年男子

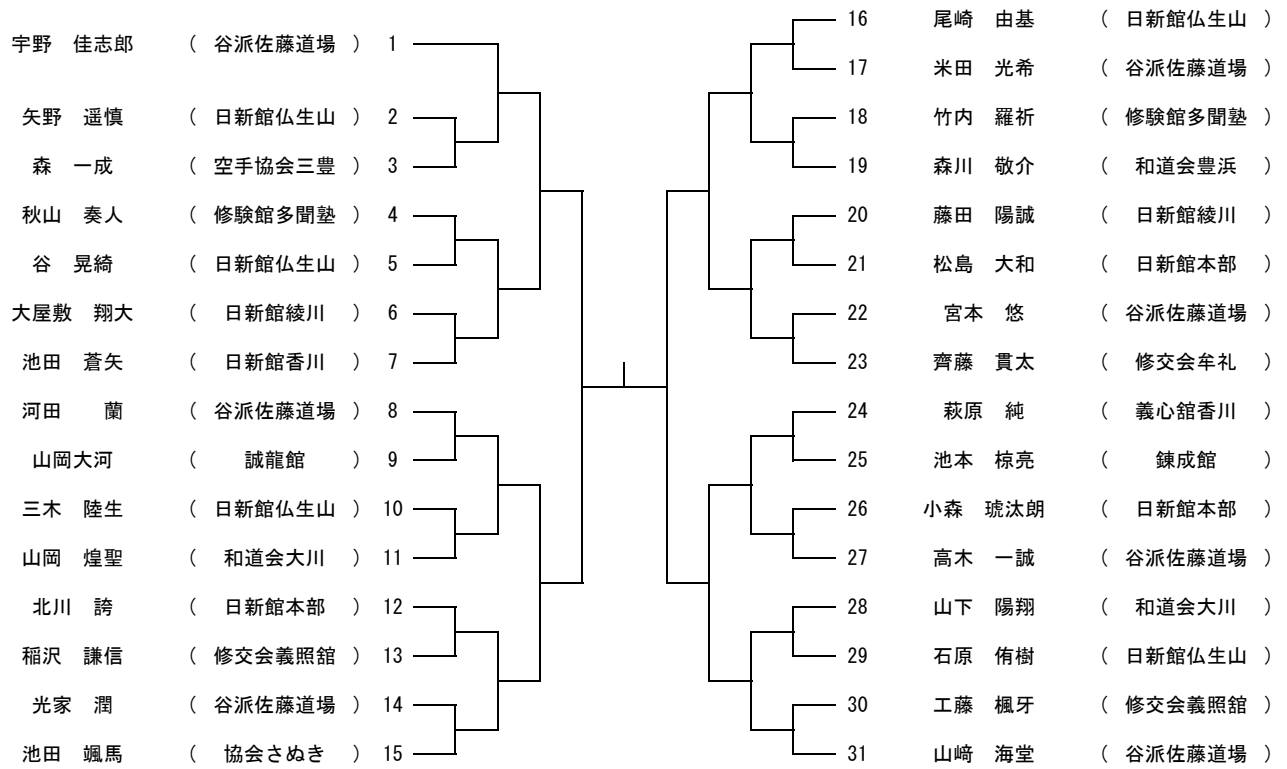

順位決定戦

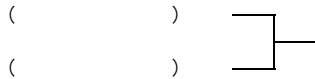

第27回四国新聞社杯香川県空手道選手権大会

形競技 小学3年女子

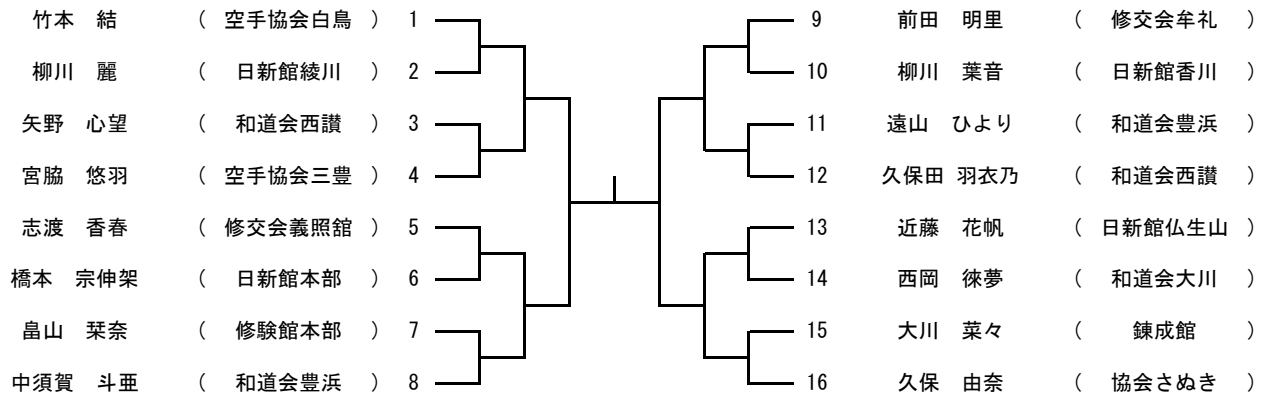

順位決定戦

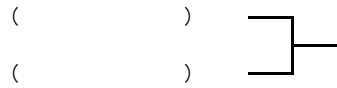

第27回四国新聞社杯香川県空手道選手権大会

形競技 小学4年男子

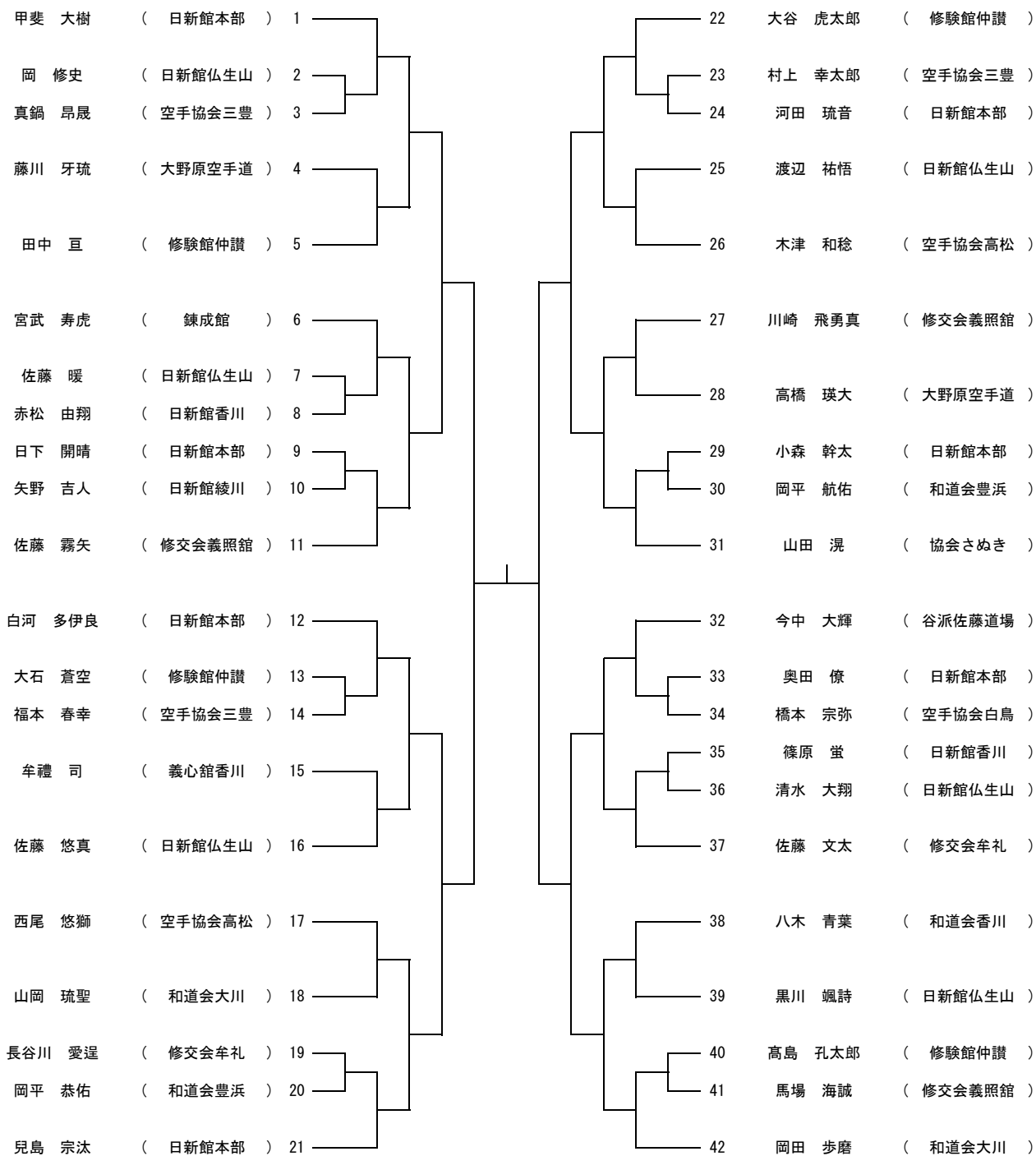

順位決定戦

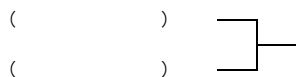

第27回四国新聞社杯香川県空手道選手権大会

形競技 小学4年女子

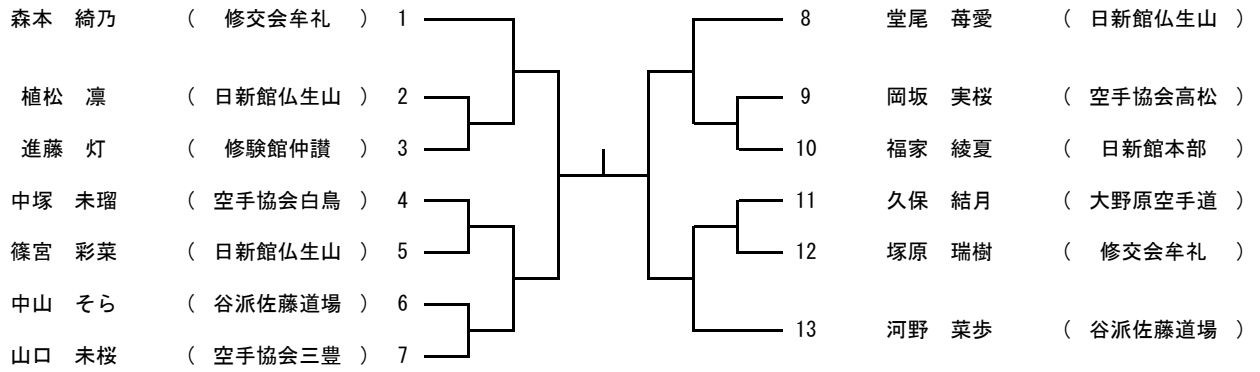

順位決定戦

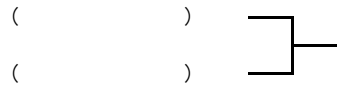

第27回四国新聞社杯香川県空手道選手権大会

形競技 小学5年男子

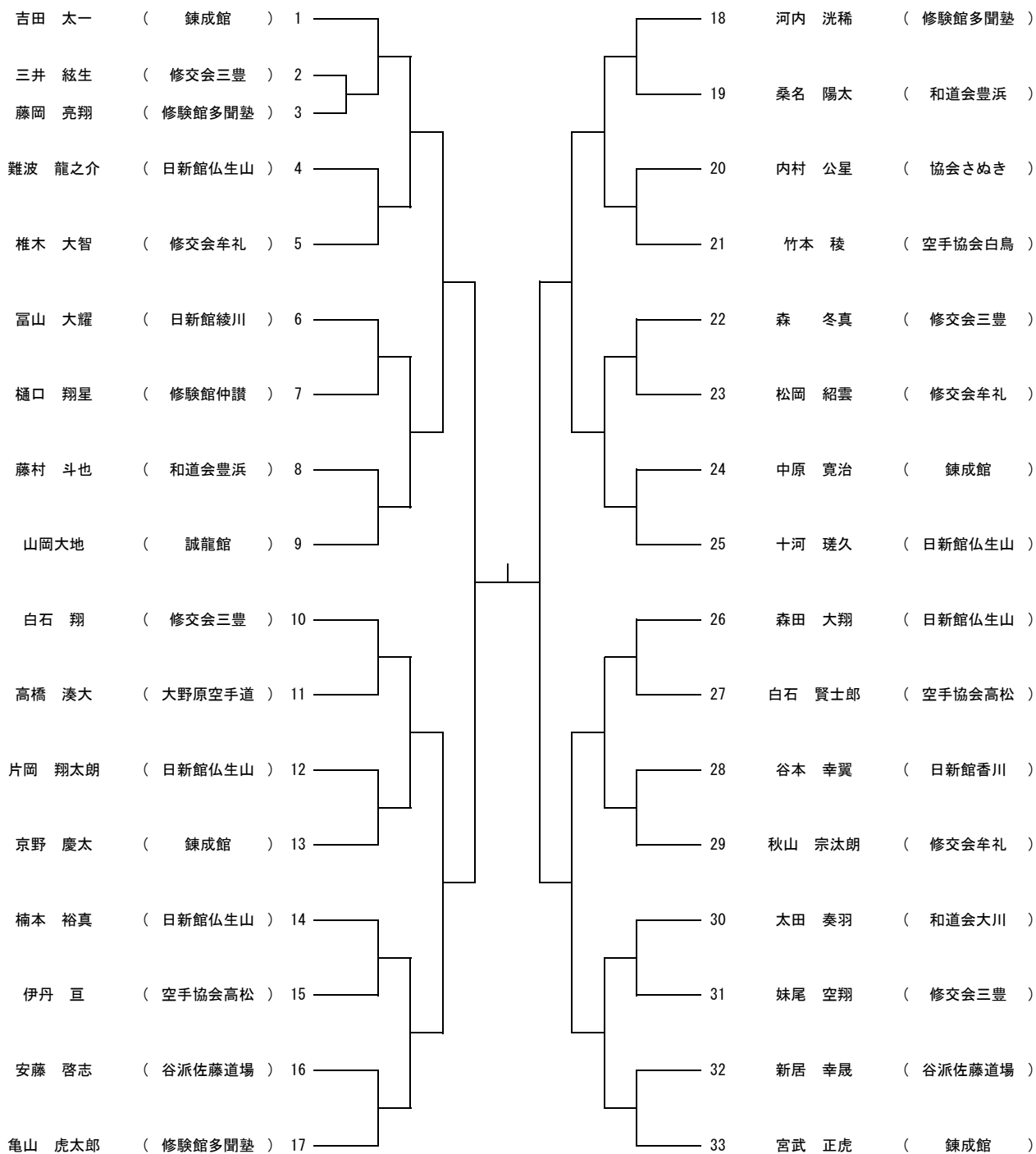

順位決定戦

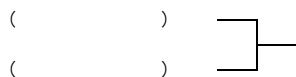

第27回四国新聞社杯香川県空手道選手権大会

形競技 小学5年女子

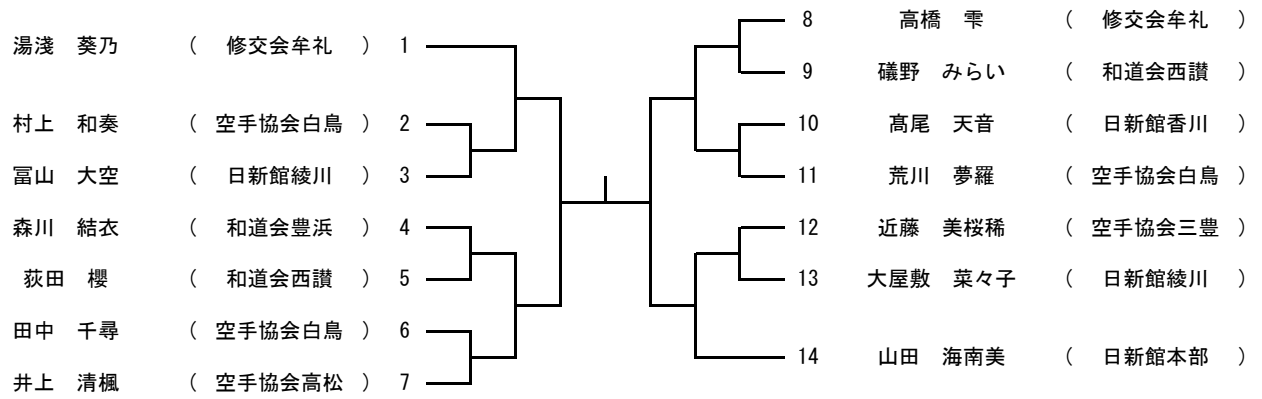

順位決定戦

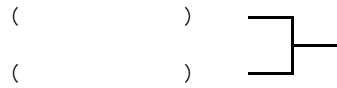

第27回四国新聞社杯香川県空手道選手権大会

形競技 小学6年男子

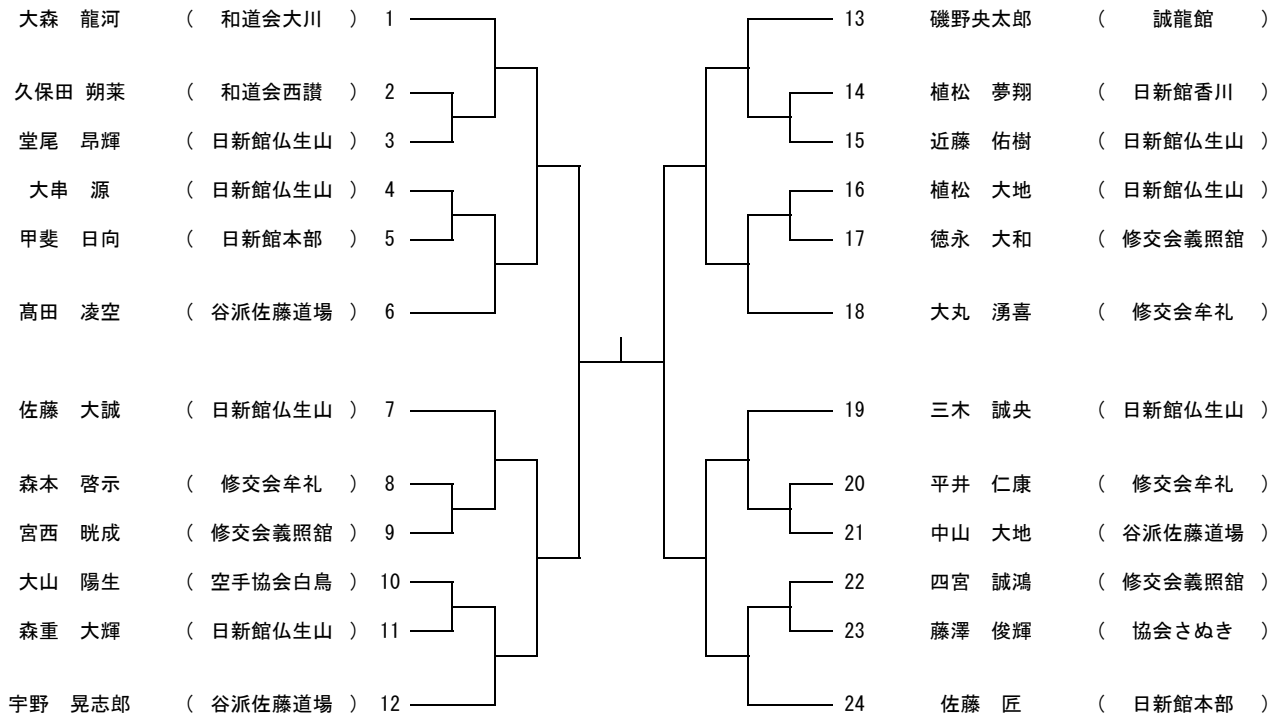

順位決定戦

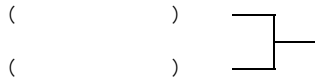

第27回四国新聞社杯香川県空手道選手権大会

形競技 小学6年女子

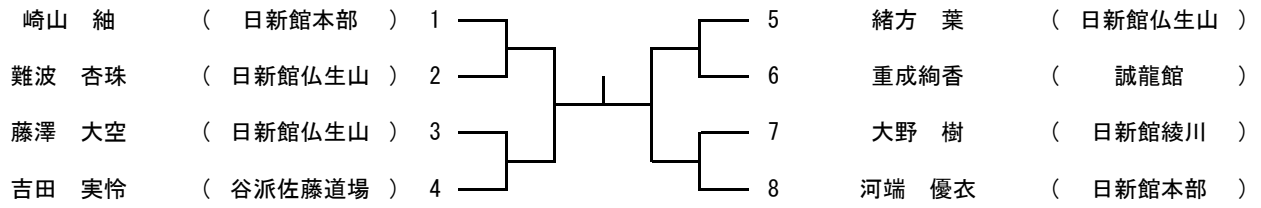

順位決定戦

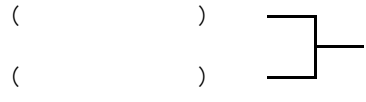

第27回四国新聞社杯香川県空手道選手権大会

形競技 中学男子

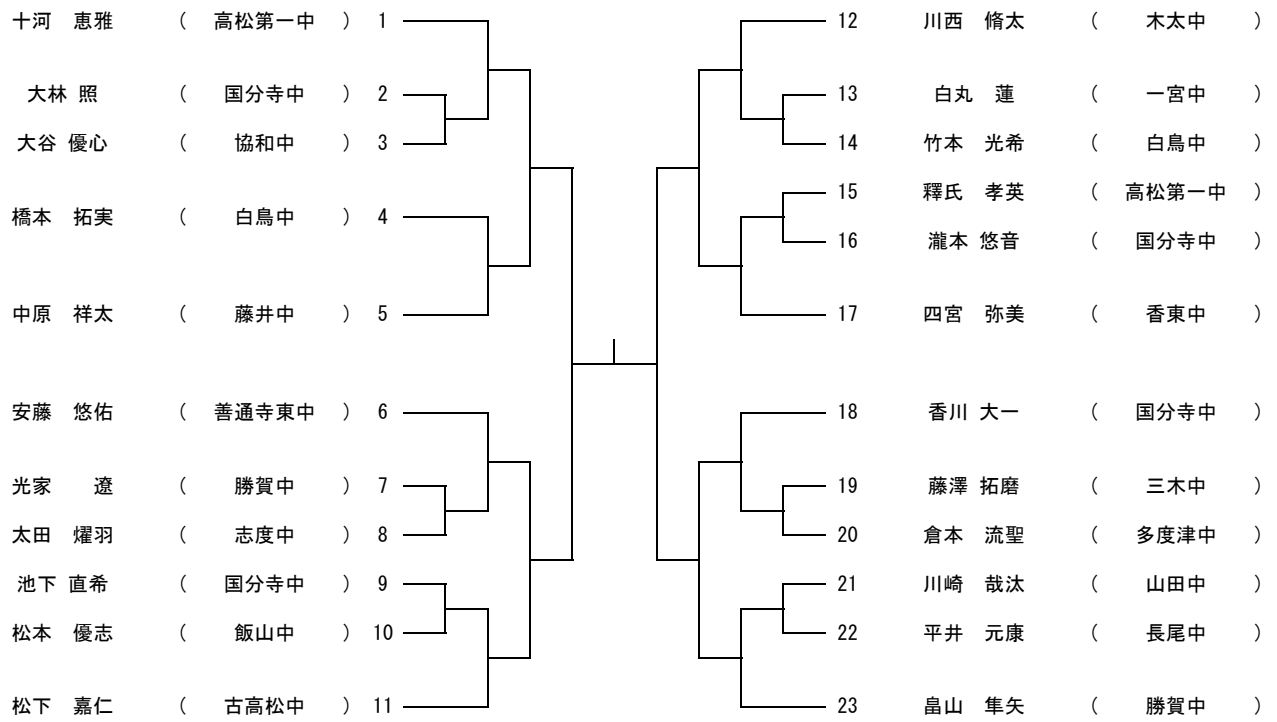

順位決定戦

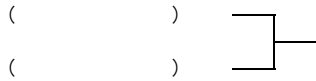

第27回四国新聞社杯香川県空手道選手権大会

形競技 中学女子

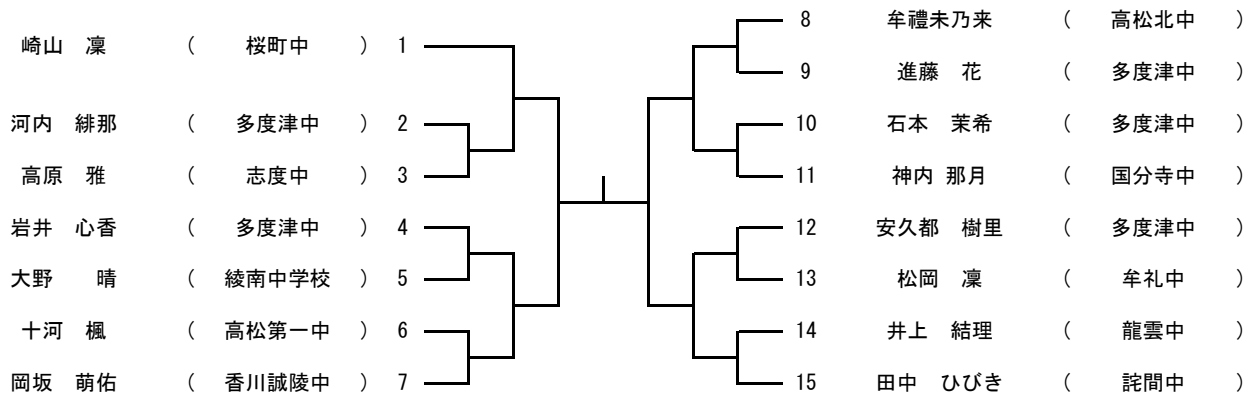

順位決定戦

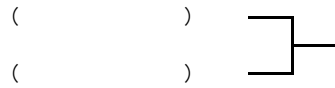

第27回四国新聞社杯香川県空手道選手権大会

形競技 少年男子有級有段

安藤 康希 (谷派佐藤道場) 1 _____

第27回四国新聞社杯香川県空手道選手権大会

形競技 少年女子有級有段

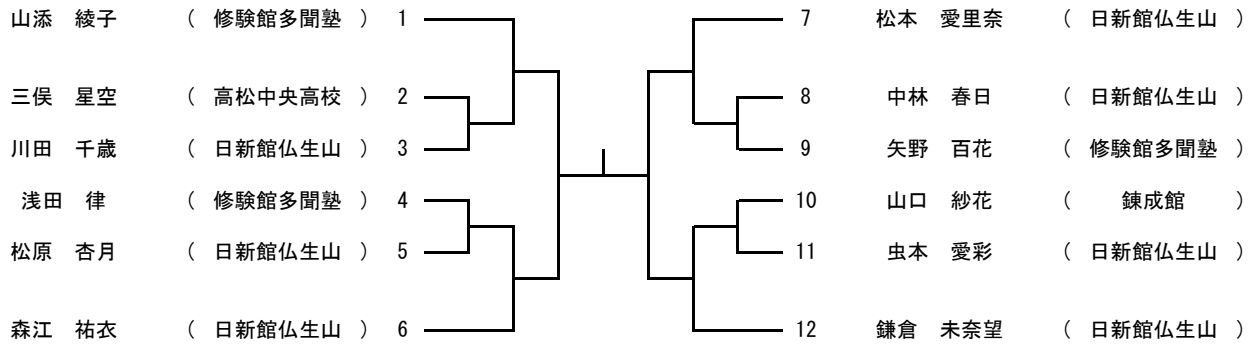

順位決定戦

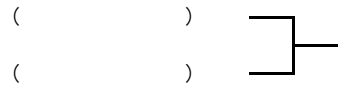

第27回四国新聞社杯香川県空手道選手権大会

形競技 少年男子有級有段(国体選考)

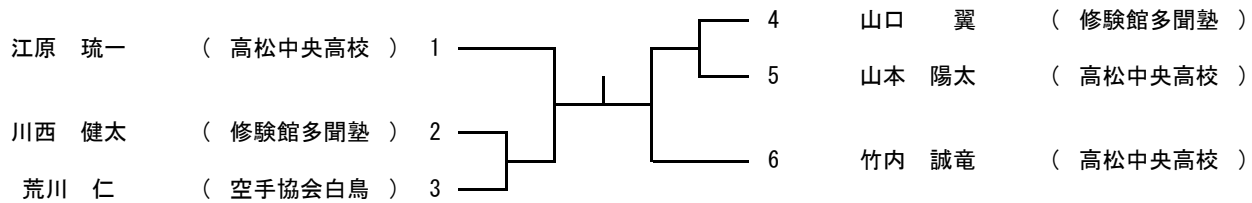

順位決定戦

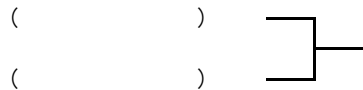

第27回四国新聞社杯香川県空手道選手権大会

形競技 少年女子有級有段(国体選考)

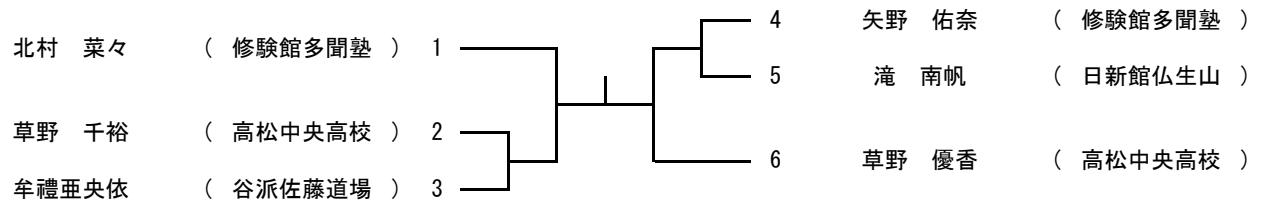

順位決定戦

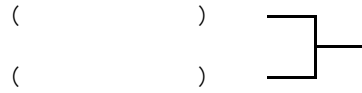

第27回四国新聞社杯香川県空手道選手権大会

形競技 マスターズ男子1部

久保 仁志 (修験館本部) 1 —┘

第27回四国新聞社杯香川県空手道選手権大会

形競技 マスターズ女子2部

門井 吾子 (修験館多聞塾) 1 —┘

第27回四国新聞社杯香川県空手道選手権大会

形競技 マスターズ女子3部

榎村 緑 (修交会義照館) 1 —┘

第27回四国新聞社杯香川県空手道選手権大会

組手競技 幼児男子

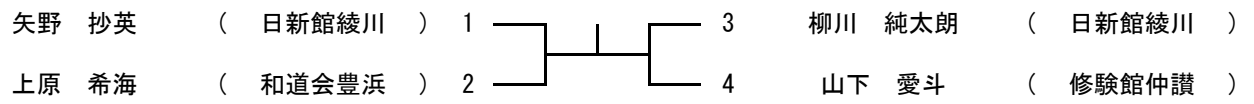

第27回四国新聞社杯香川県空手道選手権大会

組手競技 幼児女子

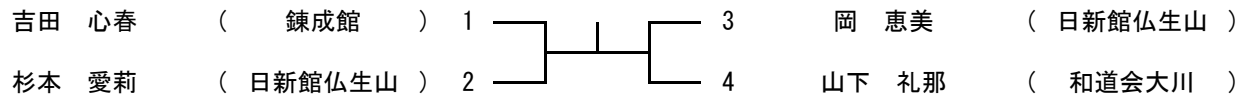

第27回四国新聞社杯香川県空手道選手権大会

組手競技 小学1年男子

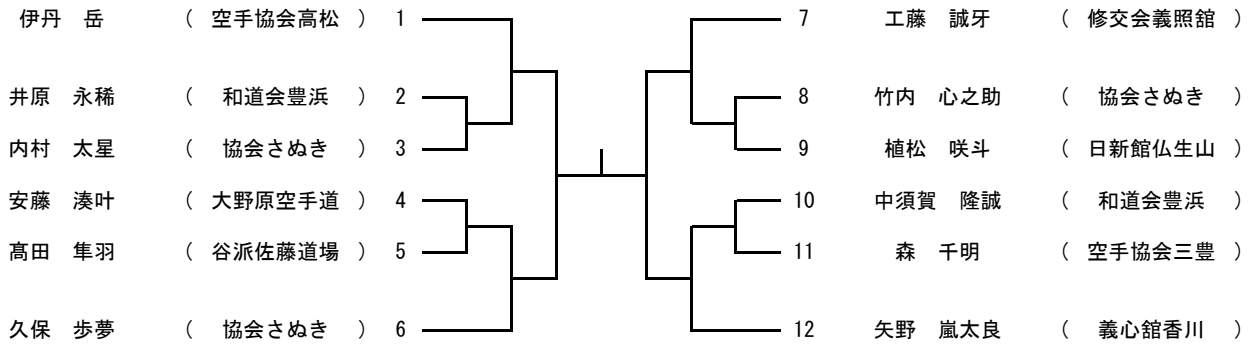

順位決定戦

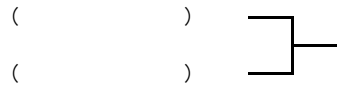

第27回四国新聞社杯香川県空手道選手権大会

組手競技 小学1年女子

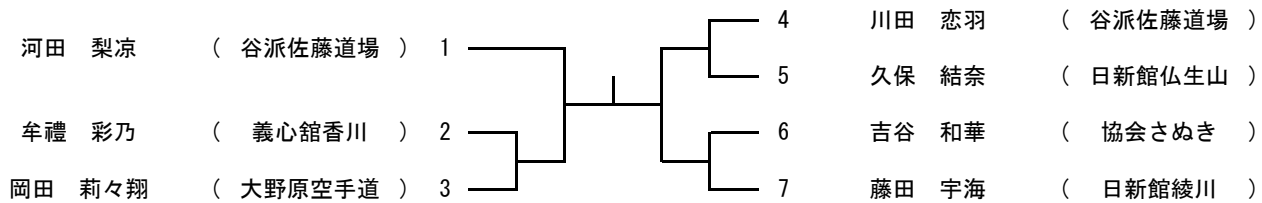

順位決定戦

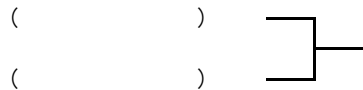

第27回四国新聞社杯香川県空手道選手権大会

組手競技 小学2年男子

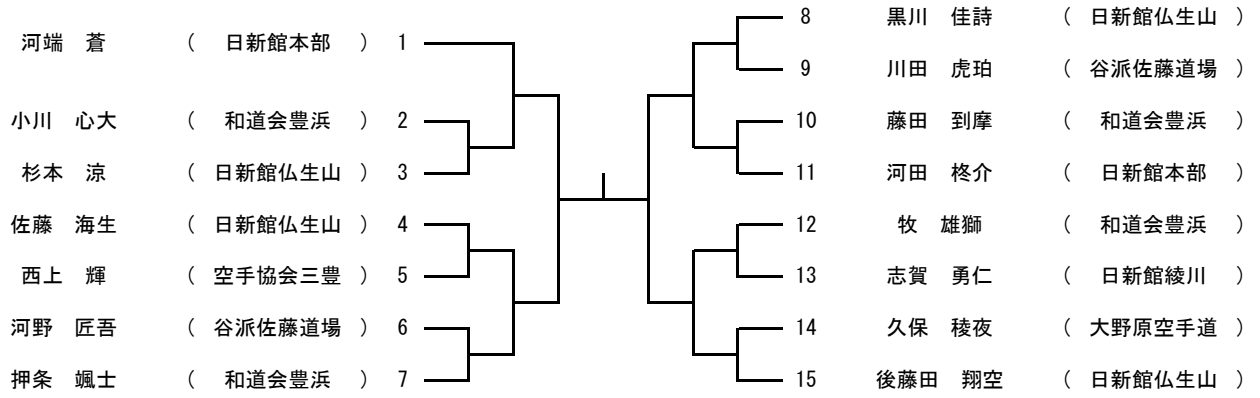

順位決定戦

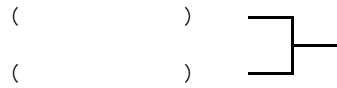

第27回四国新聞社杯香川県空手道選手権大会

組手競技 小学2年女子

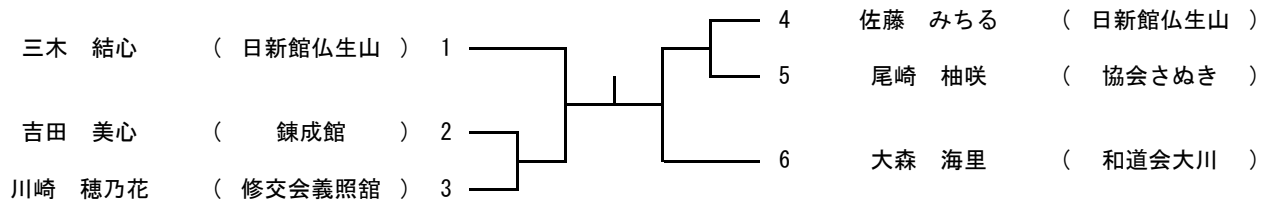

順位決定戦

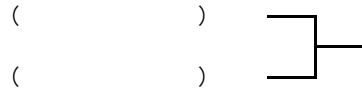

第27回四国新聞社杯香川県空手道選手権大会

組手競技 小学3年男子

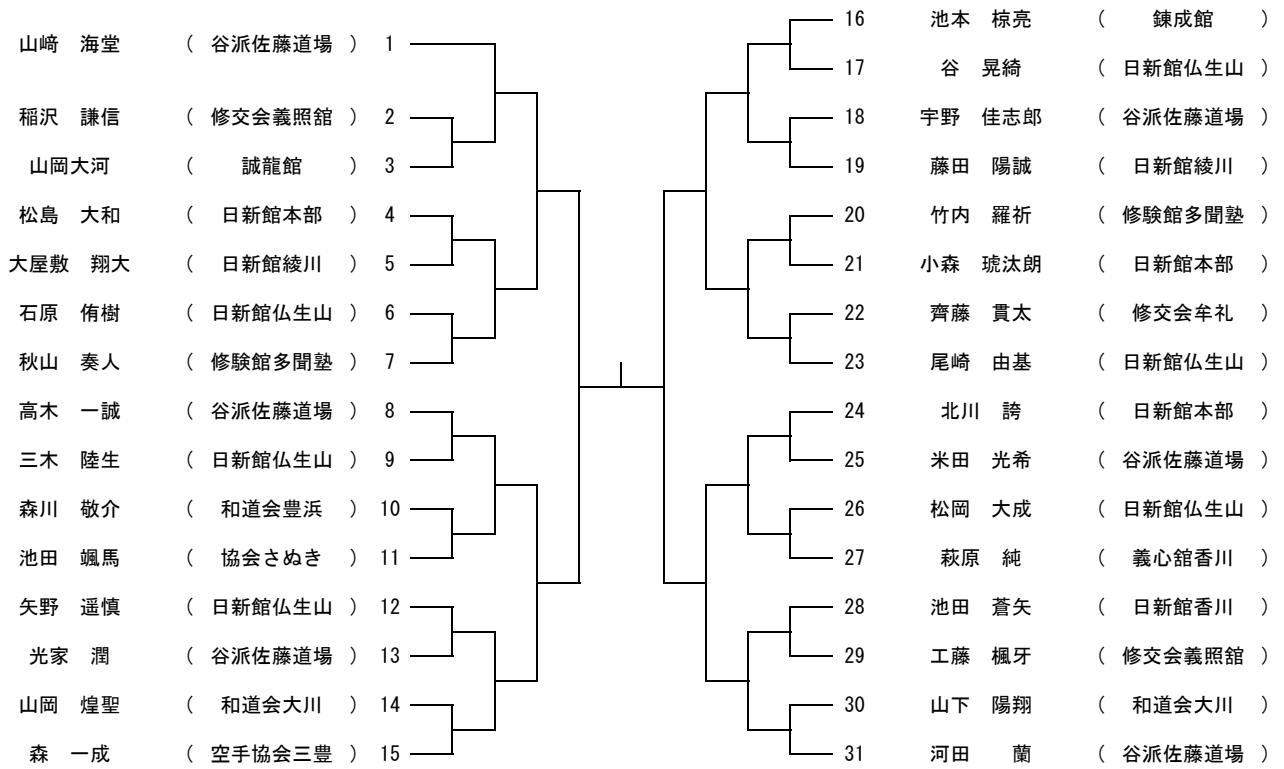

順位決定戦

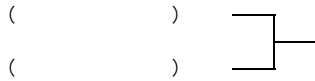

第27回四国新聞社杯香川県空手道選手権大会

組手競技 小学3年女子

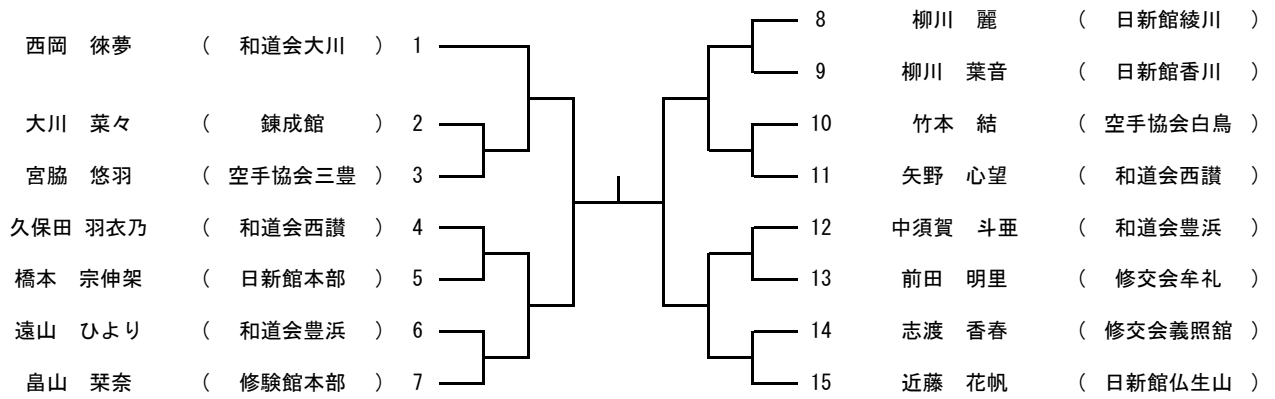

順位決定戦

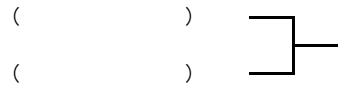

第27回四国新聞社杯香川県空手道選手権大会

組手競技 小学4年男子

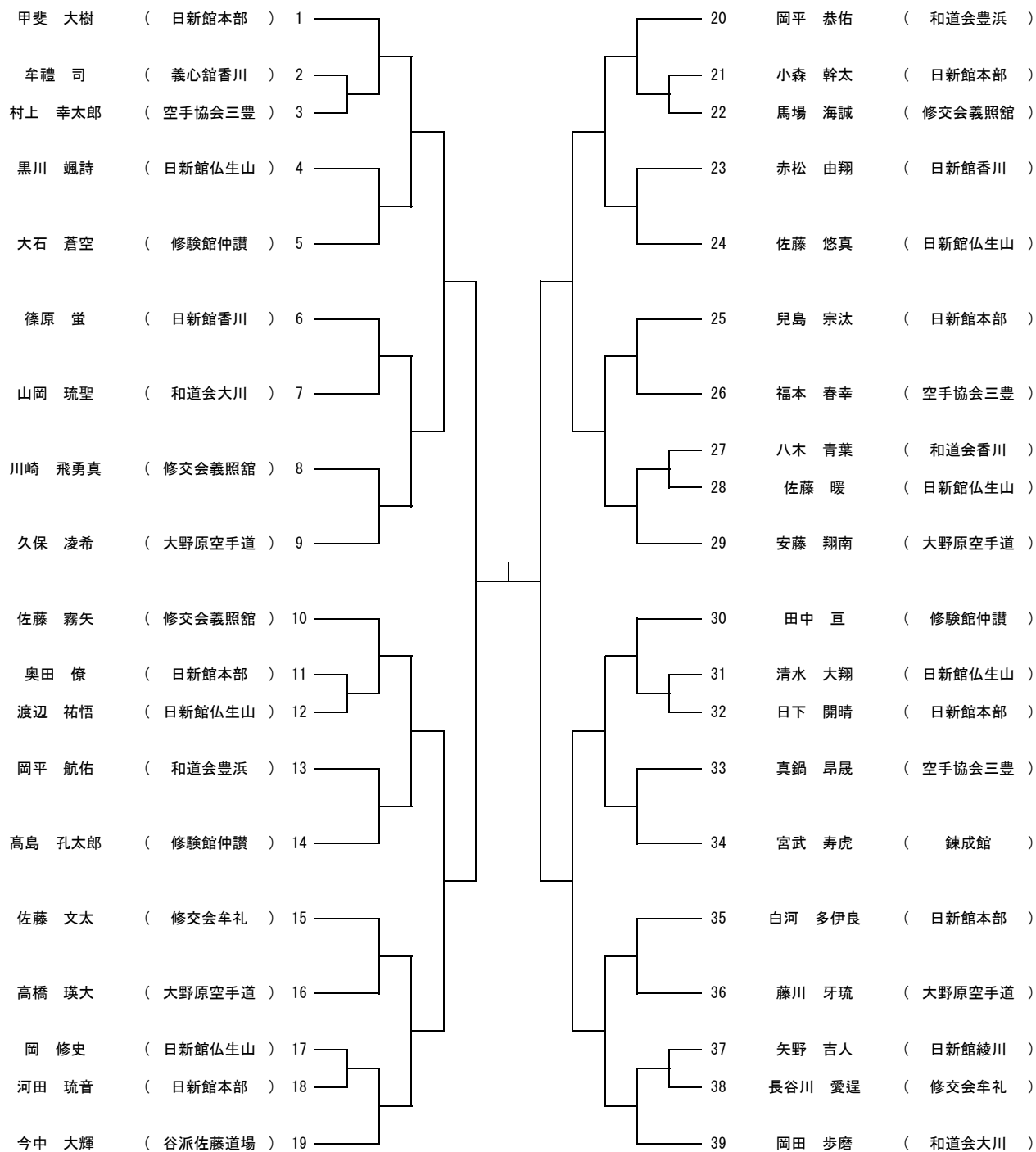

順位決定戦

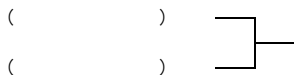

第27回四国新聞社杯香川県空手道選手権大会

組手競技 小学4年女子

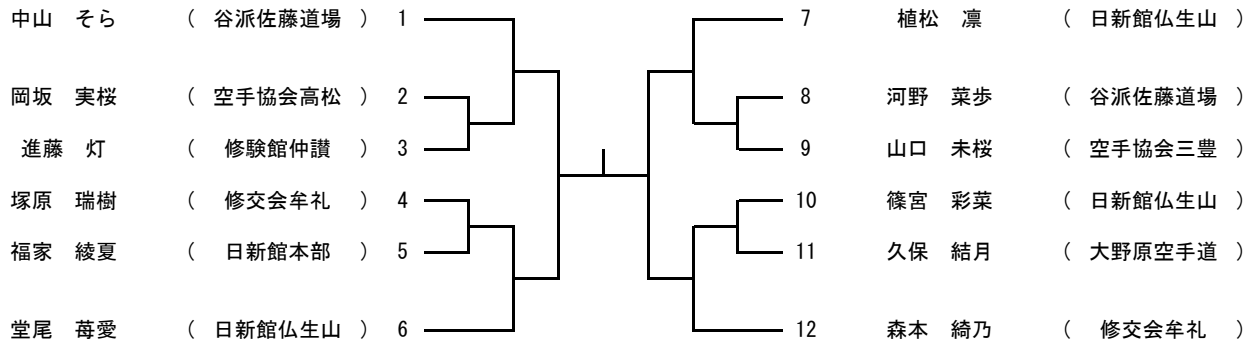

順位決定戦

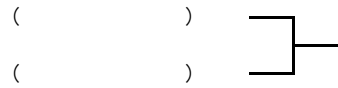

第27回四国新聞社杯香川県空手道選手権大会

組手競技 小学5年男子

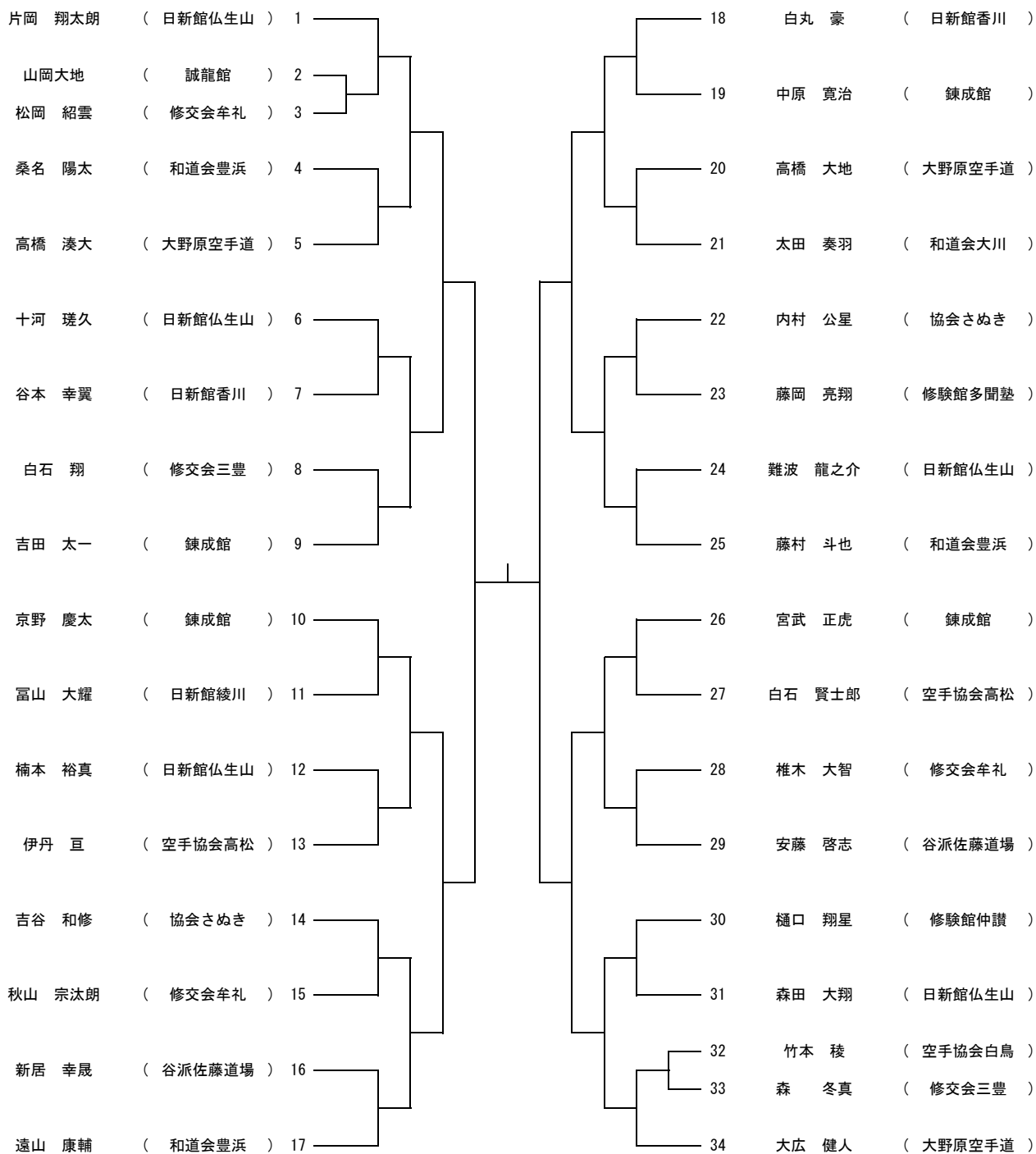

順位決定戦

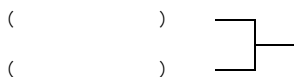

第27回四国新聞社杯香川県空手道選手権大会

組手競技 小学5年女子

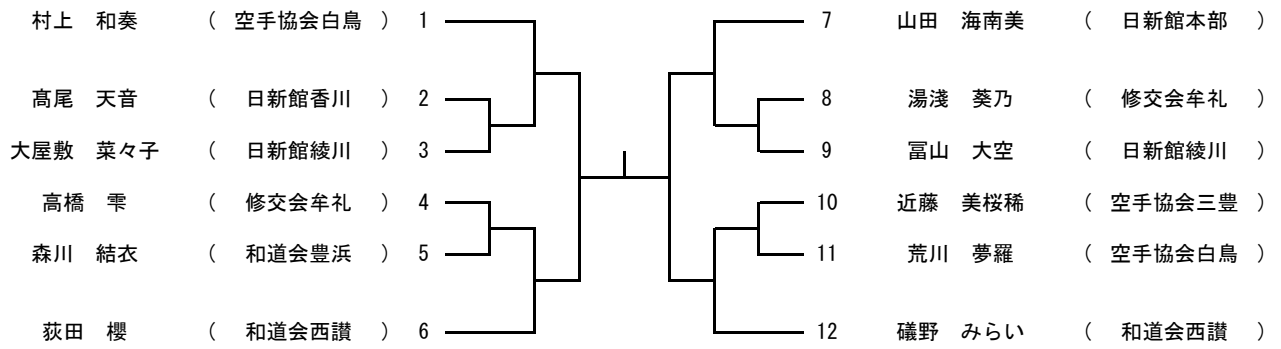

順位決定戦

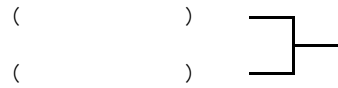

第27回四国新聞社杯香川県空手道選手権大会

組手競技 小学6年男子

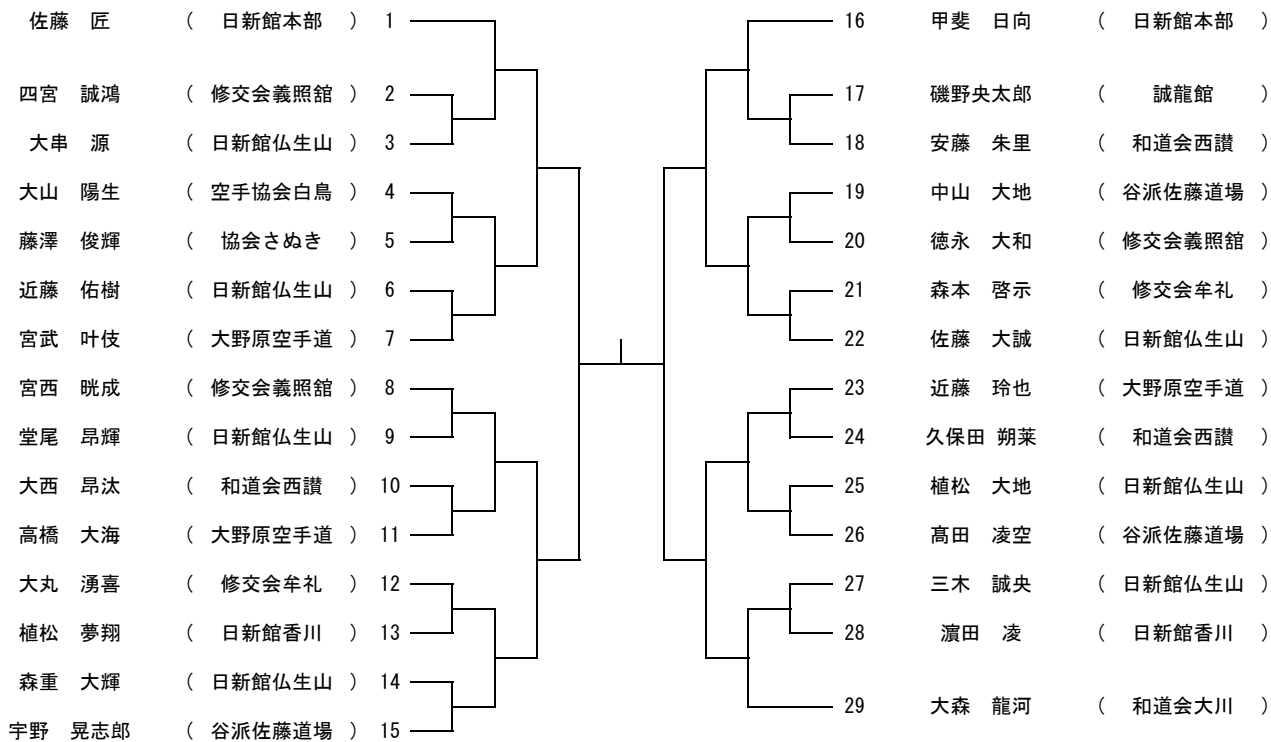

順位決定戦

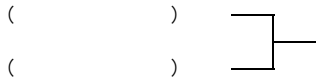

第27回四国新聞社杯香川県空手道選手権大会

組手競技 小学6年女子

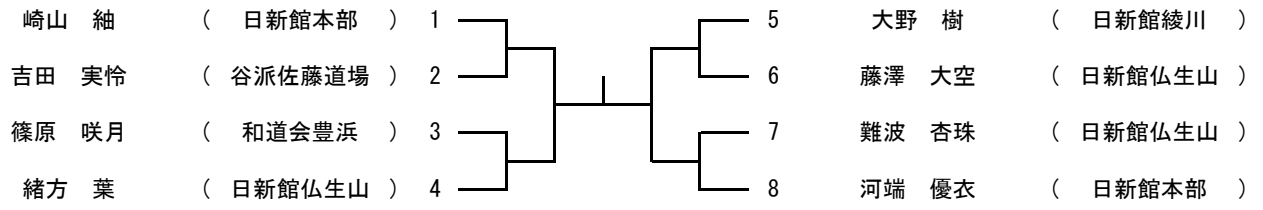

順位決定戦

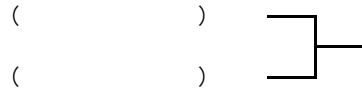

第27回四国新聞社杯香川県空手道選手権大会

組手競技 中学男子

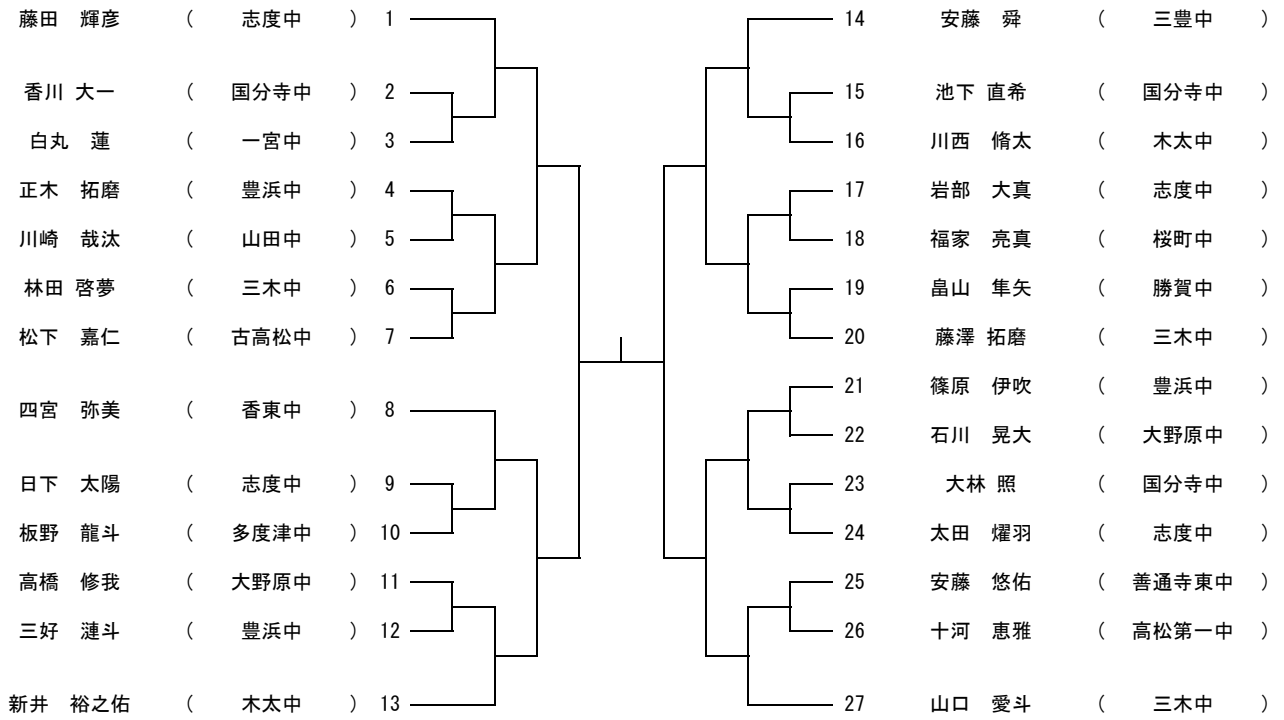

順位決定戦

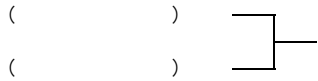

第27回四国新聞社杯香川県空手道選手権大会

組手競技 中学女子

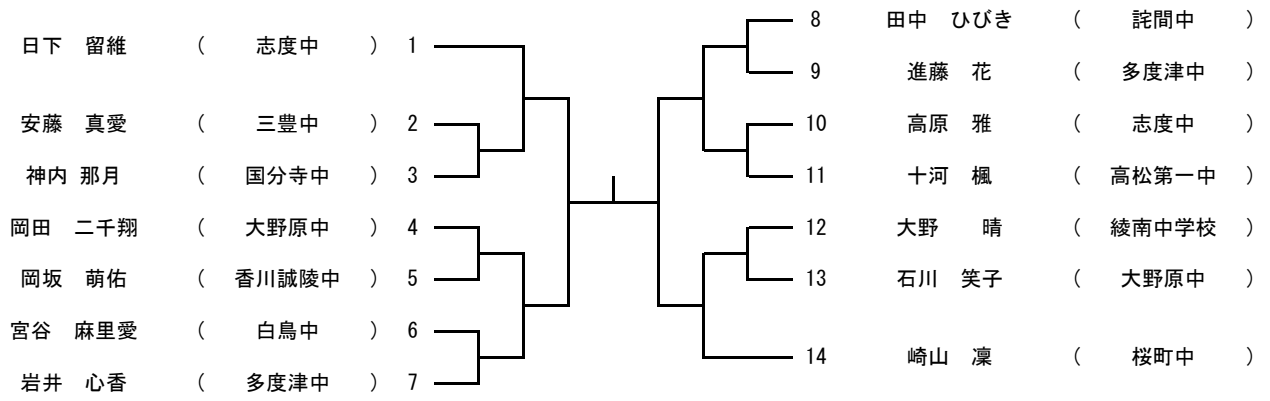

順位決定戦

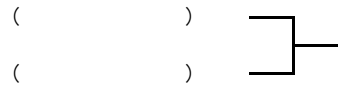

第27回四国新聞社杯香川県空手道選手権大会

組手競技 少年男子有級有段

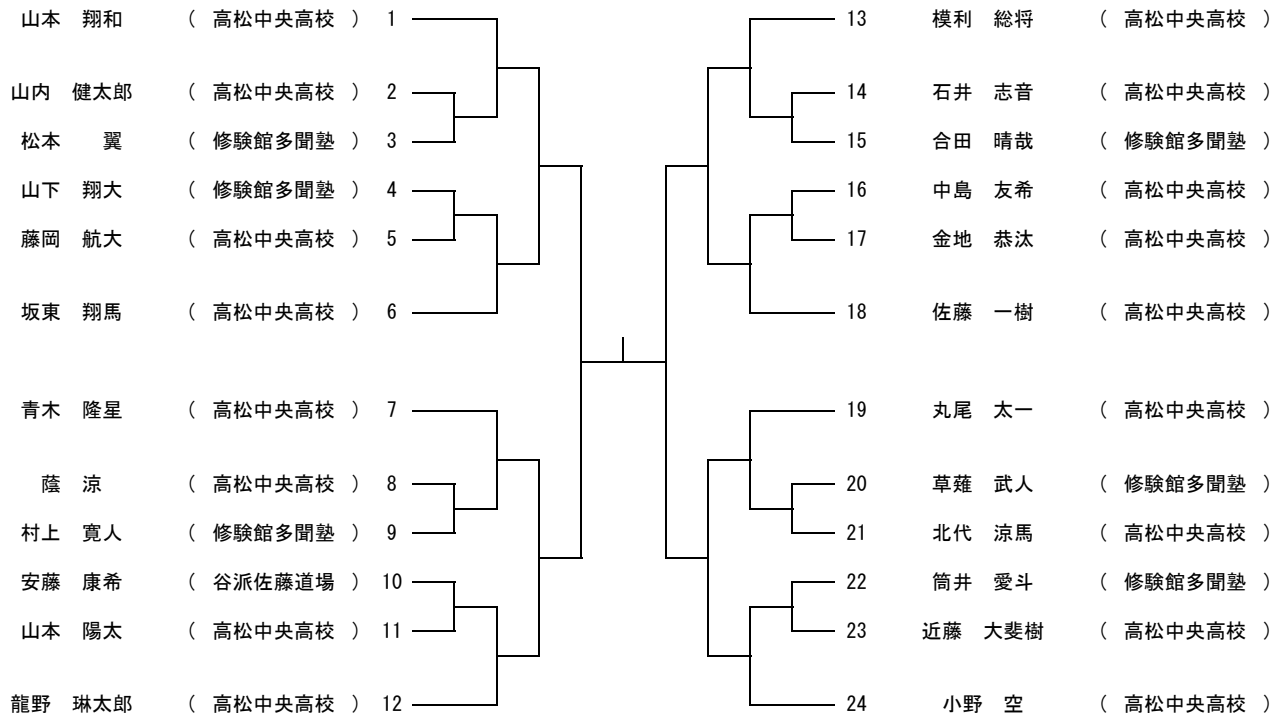

第27回四国新聞社杯香川県空手道選手権大会

組手競技 少年女子有級有段

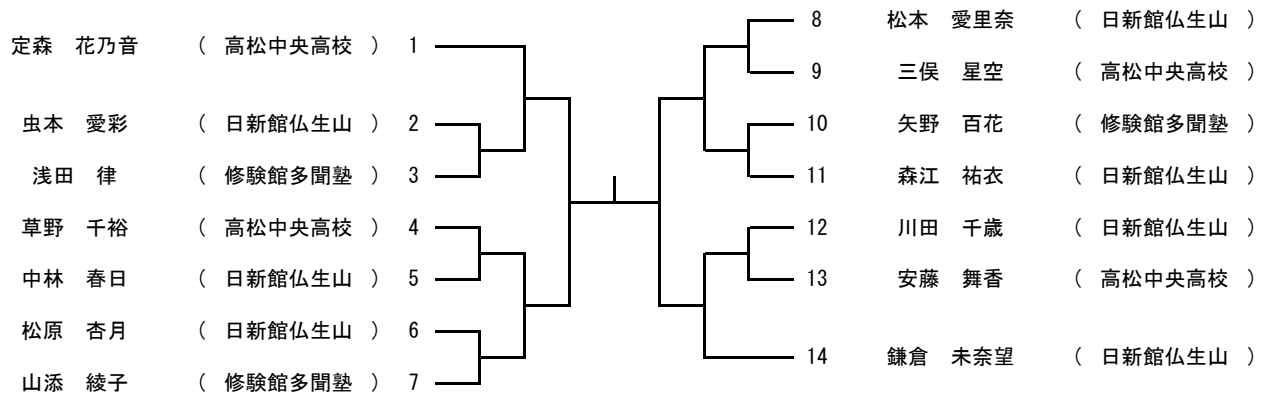

第27回四国新聞社杯香川県空手道選手権大会

組手競技 少年男子有級有段(国体選考)

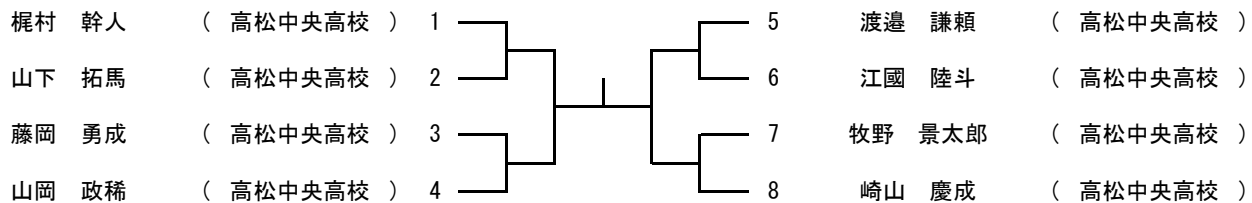

順位決定戦

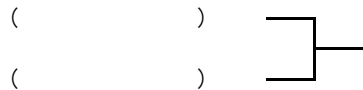

第27回四国新聞社杯香川県空手道選手権大会

組手競技 少年女子有級有段(国体選考)

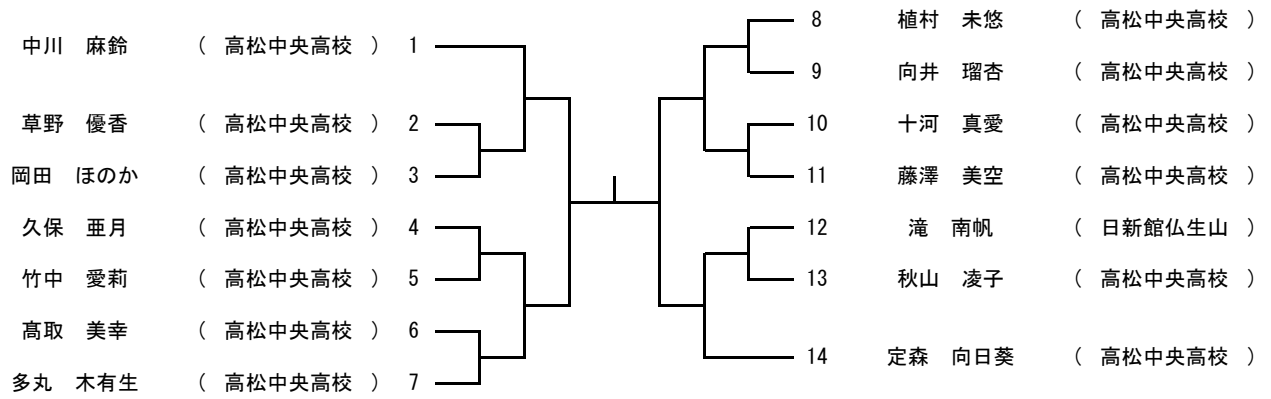

順位決定戦

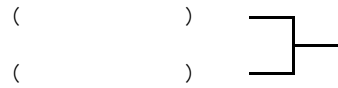

第27回四国新聞社杯香川県空手道選手権大会

組手競技 成年男子有級有段

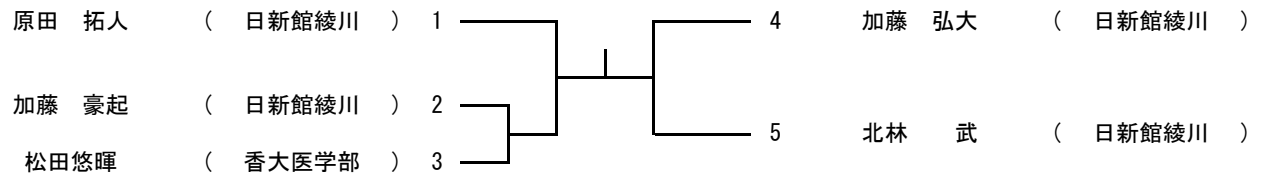

第27回四国新聞社杯香川県空手道選手権大会

組手競技 成年女子有級有段

長江桃夏

(香大医学部)

1 —┬— 2

福長美月

(香大医学部)

第27回四国新聞社杯香川県空手道選手権大会
組手競技 成年男子有段(国体選考・軽量級65kg以下)

梶原 龍斗 (日新館本部) 1 —┘

第27回四国新聞社杯香川県空手道選手権大会
組手競技 成年男子有段(国体選考・中量級65～75kg以下)

梶村 侑哉 (日新館本部) 1 —┘

第27回四国新聞社杯香川県空手道選手権大会
組手競技 成年男子有段(国体選考・重量級75kg以上)

崎山 優成 (日新館本部) 1 —┘

第27回四国新聞社杯香川県空手道選手権大会

組手競技 成年女子有段(国体選考)

模利 信乃 (日新館本部) 1 ——— 2 平石 紗良 (日新館本部)

第27回四国新聞社杯香川県空手道選手権大会

組手競技 マスターズ男子1部

福家 孝一 (日新館本部) 1 —┘

第27回四国新聞社杯香川県空手道選手権大会

組手競技 マスターズ男子2部

久保 仁志 (修験館本部) 1 —┘

第27回四国新聞社杯香川県空手道選手権大会

組手競技 マスターズ女子2部

山地 恵美 (日新館本部) 1 —┘

第27回四国新聞社杯香川県空手道選手権大会

団体競技 形 中学男子

国分寺中 () 1 —┘

第27回四国新聞社杯香川県空手道選手権大会

団体競技 形 中学女子

多度津中 () 1 —┘

第27回四国新聞社杯香川県空手道選手権大会

団体競技 組手 中学男子

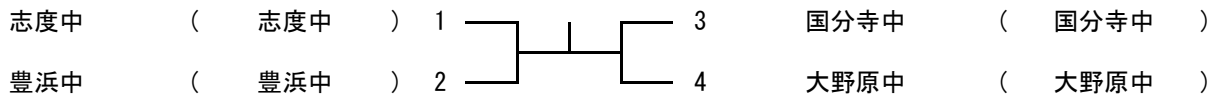

順位決定戦

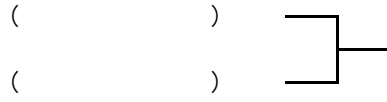

第27回四国新聞社杯香川県空手道選手権大会

団体競技 組手 中学女子

大野原中 () 1 —┘

第27回四国新聞社杯香川県空手道選手権大会

組手 成年男子(エキシビジョン)

	梶原	梶村	崎山	勝負
1 梶原 龍斗 (日新館本部)				
2 梶村 侑哉 (日新館本部)				
3 崎山 優成 (日新館本部)				

第27回四国新聞社杯香川県空手道選手権大会

組手競技 組手マスタース男子(エキシビジョン)

久保 仁志 (修験館本部) 1 ——— 2 福家 孝一 (日新館本部)

第27回四国新聞社杯香川県空手道選手権大会

組手競技 組手マスタース女子(エキシビジョン)

山地 恵美 (日新館本部) 1 2 成年女子有級有段
優勝者 ()