

第51回

香川県空手道 選手権代替大会

1. 開催日 令和3年1月17日(日)
競技開始 午前9時15分
2. 場 所 高松市香川総合体育館
3. 主 催 香川県空手道連盟
4. 後 援 香川県教育委員会
(公財)香川県スポーツ協会
(公財)全日本空手道連盟
四 国 新 聞 社
R N C 西 日 本 放 送

形 幼児男子

優勝	菅根 伯斗	修交会三豊	詫間幼稚園
2位	山崎 源平	谷派佐藤道場	恵城保育園
3位	山岡 琳聖	和道会大川	志度幼稚園

形 幼児女子

優勝	磯崎 日快	修交会三豊	詫間保育所
2位	喜田 楓奈	糸東会多聞塾	坂出一高幼稚園
3位	大野 いちほ	日新館綾川	滝宮幼

形 小学1年男子

優勝	丸山 翼	日新館綾川	滝宮小
2位	郡 康介	日新館仏生山	仏生山小
3位	紫和 睦翔	錬成館	飯山北小

形 小学1年女子

優勝	岡 恵美	日新館仏生山	仏生山小
2位	橋本 琴音	創真道	鬼無小学校
3位	久保田 妃依那	和道会西讃	麻小

形 小学2年男子

優勝	藤本 康正	日新館綾川	香西小
2位	喜田 駿太郎	糸東会多聞塾	坂出小学校
3位	矢野 抄英	日新館綾川	陶小

形 小学2年女子

優勝	吉田 心春	錬成館	垂水小
2位	杉本 愛莉	日新館仏生山	仏生山小
3位	山下 礼那	日新館本部	志度小

形 小学3年男子

優勝	高田 隼羽	谷派佐藤道場	竜川小学校
2位	工藤 誠牙	義照館川島	国分寺北部小学校
3位	伊丹 岳	空手協会高松	古高松南小

形 小学3年女子

優勝	久保 結奈	日新館仏生山	平井小
2位	河田 梨涼	谷派佐藤道場	城東小学校
3位	岡 吉良乃	協会さぬき	氷上小学校

形 小学4年男子

優勝	河野 匠吾	谷派佐藤道場	城南小学校
2位	志賀 勇仁	日新館綾川	昭和小
3位	西上 輝	修交会三豊	下高瀬小学校

形 小学4年女子

優勝	三木 結心	日新館仏生山	仏生山小
2位	川崎 穂乃花	義照館川島	川島小学校
3位	川崎 未結	谷派佐藤道場	城南小学校

形 小学5年男子

優勝	高木 一誠	谷派佐藤道場	飯野小学校
2位	工藤 楓牙	義照館川島	国分寺北部小学校
3位	河田 蘭	谷派佐藤道場	城東小学校

形 小学5年女子

優勝	前田 明里	修交会牟礼	志度
2位	前川 千晴	日新館仏生山	多肥小
3位	西岡 徠夢	日新館本部	志度小

形 小学6年男子

優勝	川崎 飛勇真	義照館川島	川島小学校
2位	宮武 寿虎	鍊成館	垂水小
3位	矢野 吉人	日新館綾川	陶小

形 小学6年女子

優勝	河野 菜歩	谷派佐藤道場	城南小学校
2位	森本 綺乃	修交会牟礼	牟礼北
3位	塚原 瑞樹	修交会牟礼	牟礼

形 中学生男子

優勝	宮武 正虎	鍊成館	丸亀南中
2位	吉田 太一	鍊成館	丸亀南中
3位	白石 賢士郎	空手協会高松	桜町中

形 中学生女子

優勝	牟礼 未乃来	谷派佐藤道場	高松北中
2位	十河 楓	日新館本部	高松第一中
3位	荻田 櫻	和道会西讃	三豊中

組手 幼児男子

優勝	山崎 源平	谷派佐藤道場	恵城保育園
2位	天野 希一	日新館仏生山	多肥保育園
3位	山岡 琳聖	和道会大川	志度幼稚園
3位	藤本 大維志	谷派佐藤道場	丸亀市立中央保育所

組手 幼児女子

優勝	大野 いちほ	日新館綾川	滝宮幼
2位	喜田 楓奈	糸東会多聞塾	坂出一高幼稚園
3位	磯崎 日快	修交会三豊	詫間保育所

組手 小学1年男子

優勝	岩田 龍星	和道会大野原	大野原小
2位	郡 康介	日新館仏生山	仏生山小
3位	紫和 睦翔	鍊成館	飯山北小
3位	河田 智徳	日新館仏生山	川島小

組手 小学1年女子

優勝	竹内 季衣奈	協会さぬき	白山小学校
2位	牧 るり	和道会大野原	大野原小
3位	岡 恵美	日新館仏生山	仏生山小
3位	久保田 妃依那	和道会西讃	麻小

組手 小学2年男子

優勝	矢野 抄英	日新館綾川	陶小
2位	柳川 純太郎	日新館綾川	栗熊小
3位	和田 康輝	和道会大川	さぬき南小
3位	村上 琉弥	和道会大野原	大野原小

組手 小学2年女子

優勝	吉田 心春	錬成館	垂水小
2位	山下 礼那	日新館本部	志度小
3位	杉本 愛莉	日新館仏生山	仏生山小
3位	丸山 乃愛	日新館綾川	滝宮小

組手 小学3年男子

優勝	高田 隼羽	谷派佐藤道場	竜川小学校
2位	伊丹 岳	空手協会高松	古高松南小
3位	小田 永遠	協会さぬき	十河小学校
3位	内村 太星	協会さぬき	十河小学校

組手 小学3年女子

優勝	岡田 莉々翔	和道会大野原	大野原小
2位	河田 梨涼	谷派佐藤道場	城東小学校
3位	久保 結奈	日新館仏生山	平井小
3位	岡 吉良乃	協会さぬき	氷上小学校

組手 小学4年男子

優勝	山田 暖大	日新館綾川	滝宮小
2位	志賀 勇仁	日新館綾川	昭和小
3位	川村 怜桜	和道会香川	引田小
3位	河野 匠吾	谷派佐藤道場	城南小学校

組手 小学4年女子

優勝	三木 結心	日新館仏生山	仏生山小
2位	佐藤 みちる	日新館仏生山	円座小
3位	大森 海里	和道会大川	白鳥小
3位	川崎 穂乃花	義照館川島	川島小学校

組手 小学5年男子

優勝	河田 蘭	谷派佐藤道場	城東小学校
2位	山崎 海堂	谷派佐藤道場	城坤小学校
3位	小森 琥汰朗	日新館本部	国分寺北部小
3位	高木 一誠	谷派佐藤道場	飯野小学校

組手 小学5年女子

優勝	西岡 徠夢	日新館本部	志度小
2位	前川 千晴	日新館仏生山	多肥小
3位	柳川 麗	日新館綾川	栗熊小
3位	橋本 宗伸架	日新館本部	木太北部小

組手 小学6年男子

優勝	甲斐 大樹	日新館本部	川島小
2位	日下 開晴	日新館本部	志度小
3位	矢野 吉人	日新館綾川	陶小
3位	今中 大輝	谷派佐藤道場	城西小学校

組手 小学6年女子

優勝	植松 凜	日新館仏生山	仏生山小
2位	福家 綾夏	日新館本部	栗林小
3位	岡坂 実桜	空手協会高松	多肥小
3位	河野 菜歩	谷派佐藤道場	城南小学校

組手 中学生男子

優勝	岩部 大真	日新館本部	志度中
2位	高橋 大地	和道会大野原	大野原中
3位	日下 太陽	日新館本部	志度中
3位	佐藤 匠	日新館本部	付属坂出中

組手 中学生女子

優勝	崎山 紬	日新館本部	桜町中
2位	河端 優衣	日新館本部	丸亀市西中
3位	宮谷 麻里愛	日新館本部	白鳥中
3位	十河 楓	日新館本部	高松第一中

形競技 幼児男子の部

順位決定戦 G1

順位	氏名	所属	形名	TEC	ATH	Total
1	曾根 伯斗	修交会三豊	ヘイアンニダン	16.66	7.08	23.74
2	山崎 源平	谷派佐藤道場	ヘイアンニダン	15.54	6.72	22.26
3	山岡 琳聖	和道会大川	ピンアンニダン	14.98	6.42	21.40
4	川部 紘汰	日新館綾川	ゲキサイダイイチ	14.42	6.18	20.60
5	鶴川 朔久	日新館仏生山	ゲキサイダイイチ	13.58	5.76	19.34
6	山田 湊真	日新館綾川	ゲキサイダイイチ	13.30	5.76	19.06
7	丸山 龍輝	日新館綾川	ゲキサイダイイチ	13.02	5.70	18.72
8	大屋敷 祐太	日新館綾川	ゲキサイダイイチ	13.16	5.52	18.68

形競技 幼児女子の部

順位決定戦 G1

順位	氏名	所属	形名	TEC	ATH	Total
1	磯崎 日快	修交会三豊	ヘイアンニダン	15.68	6.66	22.34
2	喜田 楓奈	糸東会多聞塾	ヘイアンニダン	15.40	6.54	21.94
3	大野 いちほ	日新館綾川	ゲキサイダイニ	14.42	6.18	20.60
4	山本 有里子	日新館綾川	ゲキサイダイイチ	13.86	5.94	19.80
5	西山 嘉歩	日新館綾川	ゲキサイダイイチ	13.30	5.76	19.06

形競技 小学1年男子の部

順位決定戦 G1

順位	氏名	所属	形名	TEC	ATH		Total
1	丸山 翼	日新館綾川	セーパイ	15.82	6.78		22.60
2	郡 康介	日新館仏生山	サイファ	14.28	6.36		20.64
3	紫和 睦翔	錬成館	ヘイアンニダン	13.58	5.88		19.46
	河田 智徳	日新館仏生山	ゲキサイダイイチ				H

形競技 小学1年女子の部

順位決定戦 G1

順位	氏名	所属	形名	TEC	ATH	Total
1	岡 恵美	日新館仏生山	サイファ	14.56	6.48	21.04
2	橋本 琴音	創真道	ヘイアンニダン	14.28	6.24	20.52
3	久保田 妃依那	和道会西讃	ピンアンヨندان	14.14	6.24	20.38
4	赤瀬 愛永	日新館綾川	ゲキサイダイニ	14.14	6.06	20.20
5	竹内 季衣奈	協会さぬき	ヘイアンニダン	13.58	6.00	19.58
6	佐々木 綺芽	日新館綾川	ゲキサイダイニ	13.58	5.82	19.40
7	牧 るり	和道会大野原	ピンアンサンダン	13.02	5.70	18.72
	野嶋 愛凜	日新館綾川	ゲキサイダイニ			KK

形競技 小学2年男子の部

準決勝戦 G1

順位	氏名	所属	形名	TEC	ATH	Total
1	藤本 康正	日新館綾川	ゲキサイダイニ	16.94	7.20	24.14
2	曾根 陽斗	修交会三豊	ヘイアンショダン	15.96	6.78	22.74
3	村上 琉弥	和道会大野原	ピンアンゴダン	14.28	6.18	20.46
4	太田 波琉	日新館本部	ゲキサイダイイチ	13.44	5.70	19.14
	野上 凱司	谷派佐藤道場	ヘイアンゴダン			KK

準決勝戦 G2

順位	氏名	所属	形名	TEC	ATH	Total
1	喜田 駿太郎	糸東会多聞塾	ヘイアンゴダン	16.94	7.26	24.20
2	矢野 抄英	日新館綾川	ゲキサイダイニ	16.66	7.20	23.86
3	和田 康輝	和道会大川	ピンアンニダン	15.54	6.60	22.14
4	香川 柊羽	錬成館	ヘイアンニダン	14.28	6.18	20.46
	柳川 純太郎	日新館綾川	ゲキサイダイニ			H

順位決定戦 G1

順位	氏名	所属	形名	TEC	ATH	Total
1	藤本 康正	日新館綾川	クルルンファ	16.52	7.14	23.66
2	喜田 駿太郎	糸東会多聞塾	バツサイダイ	15.82	6.78	22.60
3	矢野 抄英	日新館綾川	セーパイ	15.54	6.78	22.32
4	曾根 陽斗	修交会三豊	バツサイダイ	14.42	6.30	20.72
5	和田 康輝	和道会大川	ピンアンサンダン	14.28	6.06	20.34
6	村上 琉弥	和道会大野原	ピンアンサンダン	13.58	5.88	19.46

形競技 小学2年女子の部

順位決定戦 G1

順位	氏名	所属	形名	TEC	ATH	Total
1	吉田 心春	錬成館	ヘイアンゴダン	15.54	6.48	22.02
2	杉本 愛莉	日新館仏生山	セーパイ	15.26	6.54	21.80
3	山下 礼那	日新館本部	サイファ	15.12	6.54	21.66
4	佐藤 凜果	修交会三豊	ヘイアンゴダン	14.56	6.24	20.80
5	熊野 妃美花	創真道	ヘイアンゴダン	14.28	6.06	20.34
6	丸山 乃愛	日新館綾川	ゲキサイダイニ	14.14	6.06	20.20

形競技 小学3年男子の部

準決勝戦 G1

順位	氏名	所属	形名	TEC	ATH	Total
1	高田 隼羽	谷派佐藤道場	ヘイアンゴダン	15.96	6.96	22.92
2	熊野 結陽	創真道	ヘイアンゴダン	14.84	6.42	21.26
3	伊丹 岳	空手協会高松	ヘイアンゴダン	14.70	6.18	20.88
4	丸尾 悠真	日新館仏生山	ゲキサイダイニ	14.56	6.18	20.74
5	太田 煌真	日新館綾川	ゲキサイダイイチ	13.30	5.76	19.06
6	小田 永遠	協会さぬき	ヘイアンゴダン	13.30	5.52	18.82
7	窪田 温仁	谷派佐藤道場	バツサイダイ	12.88	5.70	18.58
	福島 悠人	日新館仏生山	ゲキサイダイイチ			H
	水鳥 誉	日新館本部	棄権			KK

準決勝戦 G2

順位	氏名	所属	形名	TEC	ATH	Total
1	工藤 誠牙	義照館川島	ヘイアンゴダン	16.10	6.84	22.94
2	内村 太星	協会さぬき	ヘイアンゴダン	14.56	6.36	20.92
3	稲毛 悠真	日新館仏生山	ゲキサイダイイチ	14.00	6.00	20.00
4	讃野 朔	日新館本部	ゲキサイダイニ	14.00	5.94	19.94
5	吉田 菜朔	谷派佐藤道場	ヘイアンゴダン	13.44	6.00	19.44
6	磯崎 帆孝	修交会三豊	ヘイアンショダン	13.30	5.58	18.88
7	川崎 真靖	谷派佐藤道場	ヘイアンゴダン	13.02	5.58	18.60
	福田 幸志朗	和道会大野原	ピンアンサンダン			H
	井原 永稀	和道会豊浜	ピンアンショダン			KK

順位決定戦 G1

順位	氏名	所属	形名	TEC	ATH	Total
1	高田 隼羽	谷派佐藤道場	セイエンチン	15.54	6.78	22.32
2	工藤 誠牙	義照館川島	バツサイダイ	15.40	6.60	22.00
3	伊丹 岳	空手協会高松	ジオン	14.84	6.18	21.02
4	熊野 結陽	創真道	バツサイダイ	14.28	6.30	20.58
5	稲毛 悠真	日新館仏生山	ゲキサイダイニ	13.72	6.00	19.72
	内村 太星	協会さぬき	ジオン			H

形競技 小学3年女子の部

順位決定戦 G1

順位	氏名	所属	形名	TEC	ATH	Total
1	久保 結奈	日新館仏生山	セーパイ	15.96	6.84	22.80
2	河田 梨涼	谷派佐藤道場	バツサイダイ	15.54	6.60	22.14
3	岡 吉良乃	協会さぬき	カンクウダイ	15.40	6.66	22.06
4	木津 有唯	空手協会高松	ジオン	14.56	6.24	20.80
4	石川 晴菜	和道会西讃	ピンアンゴダン	14.56	6.24	20.80
6	釋 浩彩	空手協会高松	ヘイアンニダン	13.86	6.00	19.86
7	信崎 優菜	日新館綾川	ゲキサイダイニ	13.30	5.76	19.06

形競技 小学4年男子の部

準決勝戦 G1

順位	氏名	所属	形名	TEC	ATH	Total
1	河野 匠吾	谷派佐藤道場	セイエンチン	16.80	7.26	24.06
2	高井 伶鳳	日新館綾川	ゲキサイダイイチ	15.96	6.84	22.80
3	西上 輝	修交会三豊	ヘイアンゴダン	15.82	6.66	22.48
4	山田 暖大	日新館綾川	ゲキサイダイニ	15.26	6.84	22.10
5	河田 柗介	日新館本部	ゲキサイダイイチ	14.42	6.30	20.72
6	黒島 楓大	糸東会多聞塾	ヘイアンゴダン	14.42	6.12	20.54
	小川 心大	和道会豊浜	ピンアンゴダン			KK

準決勝戦 G2

順位	氏名	所属	形名	TEC	ATH	Total
1	志賀 勇仁	日新館綾川	ゲキサイダイイチ	15.68	6.84	22.52
2	藤本 新	谷派佐藤道場	ヘイアンゴダン	14.98	6.60	21.58
3	大野 桔一	日新館綾川	ゲキサイダイニ	14.98	6.42	21.40
4	廣瀬 悠宇	日新館綾川	ゲキサイダイニ	14.84	6.36	21.20
5	河端 蒼	日新館本部	ゲキサイダイニ	14.28	6.24	20.52
5	川村 怜桜	和道会香川	ピンアンニダン	14.28	6.24	20.52
7	北山 慶一	創真道	ヘイアンゴダン	13.44	5.88	19.32

順位決定戦 G1

順位	氏名	所属	形名	TEC	ATH	Total
1	河野 匠吾	谷派佐藤道場	ニーパイポ	16.94	7.50	24.44
2	志賀 勇仁	日新館綾川	セーパイ	16.10	6.90	23.00
3	西上 輝	修交会三豊	セイエンチン	15.68	6.60	22.28
4	高井 伶鳳	日新館綾川	セーパイ	15.54	6.72	22.26
5	藤本 新	谷派佐藤道場	ハツサイダイ	15.12	6.54	21.66
6	大野 桔一	日新館綾川	セーパイ	14.42	6.36	20.78

形競技 小学4年女子の部

順位決定戦 G1

順位	氏名	所属	形名	TEC	ATH	Total
1	三木 結心	日新館仏生山	クルルンファ	17.78	7.50	25.28
2	川崎 穂乃花	義照館川島	ニーパイポー	16.10	6.90	23.00
3	川崎 未結	谷派佐藤道場	セイエンチン	16.10	6.72	22.82
4	大森 海里	和道会大川	クーシャンクー	15.82	6.84	22.66
5	佐藤 みちる	日新館仏生山	セーパイ	15.54	6.54	22.08
6	永峰 希彩	和道会香川	ピンアンヨンダン	14.42	6.18	20.60
7	廣瀬 咲花	日新館綾川	セーパイ	14.28	6.06	20.34
8	吉田 美心	錬成館	ヘイアンゴダン	14.00	5.88	19.88

形競技 小学5年男子の部

準決勝戦 G1

順位	氏名	所属	形名	TEC	ATH	Total
1	高木 一誠	谷派佐藤道場	バツサイダイ	16.10	6.90	23.00
1	工藤 楓牙	義照館川島	ヘイアンゴダン	16.10	6.90	23.00
3	山崎 海堂	谷派佐藤道場	ヘイアンゴダン	15.40	6.66	22.06
4	大屋敷 翔大	日新館綾川	ゲキサイダイニ	15.12	6.54	21.66
5	小森 琥汰朗	日新館本部	ゲキサイダイニ	14.98	6.42	21.40
6	宮本 悠	創真道	ヘイアンゴダン	14.28	6.18	20.46
7	山下 陽翔	日新館本部	ゲキサイダイイチ	14.00	5.88	19.88

準決勝戦 G2

順位	氏名	所属	形名	TEC	ATH	Total
1	光家 潤	谷派佐藤道場	ヘイアンゴダン	15.68	6.60	22.28
2	河田 蘭	谷派佐藤道場	ヘイアンゴダン	15.40	6.54	21.94
3	北川 誇	日新館本部	ゲキサイダイイチ	14.98	6.30	21.28
4	池田 蒼矢	日新館綾川	ゲキサイダイイチ	14.70	6.24	20.94
5	遠藤 直弥	日新館綾川	ゲキサイダイイチ	14.14	6.12	20.26
6	山岡 煌聖	和道会大川	ピンアンゴダン	14.00	6.06	20.06
7	仲西 琉貴斗	日新館本部	ゲキサイダイイチ	13.30	5.70	19.00
	石原 侑樹	日新館仏生山	ゲキサイダイニ			KK

順位決定戦 G1

順位	氏名	所属	形名	TEC	ATH	Total
1	高木 一誠	谷派佐藤道場	ニーパイポ	16.52	6.96	23.48
2	工藤 楓牙	義照館川島	バツサイダイ	16.38	7.08	23.46
3	河田 蘭	谷派佐藤道場	バツサイダイ	15.54	6.54	22.08
4	山崎 海堂	谷派佐藤道場	セイエンチン	15.40	6.60	22.00
5	光家 潤	谷派佐藤道場	バツサイダイ	15.26	6.66	21.92
6	北川 誇	日新館本部	セーパイ	14.42	6.12	20.54

形競技 小学5年女子の部

準決勝戦 G1

順位	氏名	所属	形名	TEC	ATH	Total
2	前川 千晴	日新館仏生山	ゲキサイドイチ	16.10	6.96	23.06
3	西岡 徠夢	日新館本部	ゲキサイドニ	15.68	6.60	22.28
3	柳川 葉音	日新館綾川	セーパイ	14.98	6.30	21.28
4	久保田 羽衣乃	和道会西讃	クーシャンクー	14.70	6.30	21.00
5	窪田 滯	谷派佐藤道場	ニーパイポ	14.28	6.06	20.34
6	畠山 葉奈	糸東会多聞塾	ヘイアンヨダン	13.58	5.70	19.28

準決勝戦 G2

順位	氏名	所属	形名	TEC	ATH	Total
1	前田 明里	修交会牟礼	ヘイアンゴダン	16.10	6.84	22.94
2	近藤 花帆	日新館仏生山	ゲキサイドニ	14.84	6.36	21.20
3	柳川 麗	日新館綾川	ゲキサイドニ	13.86	5.82	19.68
4	橋本 宗伸架	日新館本部	ゲキサイドニ	13.44	5.64	19.08
	遠山 ひより	和道会豊浜	ピンアンゴダン			KK

順位決定戦 G1

順位	氏名	所属	形名	TEC	ATH	Total
1	前田 明里	修交会牟礼	ニーパイポ	16.80	7.20	24.00
2	前川 千晴	日新館仏生山	セーパイ	16.10	6.90	23.00
3	西岡 徠夢	日新館本部	セーパイ	16.10	6.90	23.00
4	柳川 葉音	日新館綾川	クルルンファ	15.54	6.54	22.08
5	近藤 花帆	日新館仏生山	セーパイ	15.26	6.54	21.80
6	柳川 麗	日新館綾川	セーパイ	14.14	6.12	20.26

順位決定戦 G1 (同点:1回目)

順位	氏名	所属	形名	TEC	ATH	Total
1	前川 千晴	日新館仏生山	セーパイ	16.80	7.26	24.06
2	西岡 徠夢	日新館本部	セーパイ	16.38	6.96	23.34

形競技 小学6年男子の部

準決勝戦 G1

順位	氏名	所属	形名	TEC	ATH	Total
1	宮武 寿虎	錬成館	バツサイダイ	15.54	6.72	22.26
2	馬場 海誠	義照館川島	ヘイアングダン	15.26	6.42	21.68
3	八木 青葉	和道会香川	チントウ	15.12	6.54	21.66
4	山田 雄心	日新館綾川	ゲキサイダイニ	14.70	6.30	21.00
5	中藤 信幸	空手協会高松	ヘイアングダン	14.56	6.42	20.98
6	佐藤 文太	修交会牟礼	ヘイアングダン	14.56	6.18	20.74
7	篠原 蛍	日新館香川	セーパイ	14.28	6.12	20.40
8	佐藤 悠真	日新館仏生山	ゲキサイダイニ	12.60	5.40	18.00

準決勝戦 G2

順位	氏名	所属	形名	TEC	ATH	Total
1	川崎 飛勇真	義照館川島	ヘイアングダン	15.96	6.90	22.86
2	矢野 吉人	日新館綾川	ゲキサイダイニ	15.40	6.60	22.00
3	小森 幹太	日新館本部	ゲキサイダイニ	14.70	6.30	21.00
4	西尾 悠獅	空手協会高松	ヘイアングダン	14.00	6.18	20.18
5	今中 大輝	谷派佐藤道場	バツサイダイ	13.72	6.06	19.78
6	木津 和稔	空手協会高松	ヘイアングダン	13.72	5.88	19.60
7	山岡 琉聖	和道会大川	ピンアングダン	13.30	5.70	19.00
8	岡 修史	日新館仏生山	ゲキサイダイイチ	13.16	5.58	18.74

順位決定戦 G1

順位	氏名	所属	形名	TEC	ATH	Total
1	川崎 飛勇真	義照館川島	ニーパイポー	16.24	7.02	23.26
2	宮武 寿虎	錬成館	ニーパイポ	15.68	6.72	22.40
3	矢野 吉人	日新館綾川	セイサン	15.54	6.48	22.02
4	馬場 海誠	義照館川島	バツサイダイ	15.26	6.60	21.86
5	八木 青葉	和道会香川	ニーセーシ	15.26	6.42	21.68
6	小森 幹太	日新館本部	セーパイ	14.42	6.18	20.60

形競技 小学6年女子の部

順位決定戦 G1

順位	氏名	所属	形名	TEC	ATH	Total
1	河野 菜歩	谷派佐藤道場	ニーパイポ	16.38	7.08	23.46
2	森本 綺乃	修交会牟礼	ニーパイポ	15.96	6.84	22.80
3	塚原 瑞樹	修交会牟礼	ニーパイポ	15.26	6.60	21.86
4	福家 綾夏	日新館本部	セーパイ	15.26	6.30	21.56
5	植松 凜	日新館仏生山	セーパイ	14.98	6.36	21.34
6	岡坂 実桜	空手協会高松	ジオン	14.56	6.30	20.86
7	橋本 百恵	創真道	バツサイダイ	14.00	6.00	20.00

形競技 中学男子の部

準決勝戦 G1

順位	氏名	所属	形名	TEC	ATH	Total
1	吉田 太一	錬成館	バツサイダイ	15.68	6.90	22.58
2	藤村 斗也	和道会豊浜	チントウ	14.98	6.42	21.40
3	本郷 海翔	和道会香川	チントウ	14.56	6.36	20.92
4	藤本 大剛	谷派佐藤道場	バツサイダイ	14.42	6.24	20.66
	伊丹 亘	空手協会高松	ジオン			KK

準決勝戦 G2

順位	氏名	所属	形名	TEC	ATH	Total
1	久保田 朔菜	和道会西讃	チントウ	15.68	6.90	22.58
2	宮武 正虎	錬成館	ニーパイポ	15.54	6.96	22.50
3	白石 賢士郎	空手協会高松	ジオン	15.12	6.66	21.78
4	安藤 悠佑	谷派佐藤道場	バツサイダイ	14.00	5.94	19.94
	遠山 康輔	和道会豊浜	チントウ			KK

順位決定戦 G1

順位	氏名	所属	形名	TEC	ATH	Total
1	宮武 正虎	錬成館	アーナン	16.24	6.90	23.14
2	吉田 太一	錬成館	ニーパイポ	15.68	6.96	22.64
3	白石 賢士郎	空手協会高松	エンピ	15.12	6.66	21.78
4	久保田 朔菜	和道会西讃	クーシャンクー	15.12	6.54	21.66
5	藤村 斗也	和道会豊浜	クーシャンクー	14.84	6.36	21.20
6	本郷 海翔	和道会香川	ワンシュウ	14.28	6.18	20.46

形競技 中学女子の部

順位決定戦 G1

順位	氏名	所属	形名	TEC	ATH	Total
1	牟禮 未乃来	谷派佐藤道場	チャタンヤラ・クーサンクー	16.38	7.14	23.52
2	十河 楓	日新館本部	スーパーリンペイ	16.38	7.02	23.40
3	荻田 櫻	和道会西讃	チントウ	15.12	6.54	21.66
4	緒方 葉	日新館仏生山	セーパイ	14.98	6.48	21.46
5	宮崎 和歩	空手協会高松	ジオン	14.84	6.36	21.20
6	吉田 実怜	谷派佐藤道場	ニーパイポ	14.70	6.30	21.00
	大屋敷 菜々子	日新館綾川	セーパイ			KK

組手 幼児男子

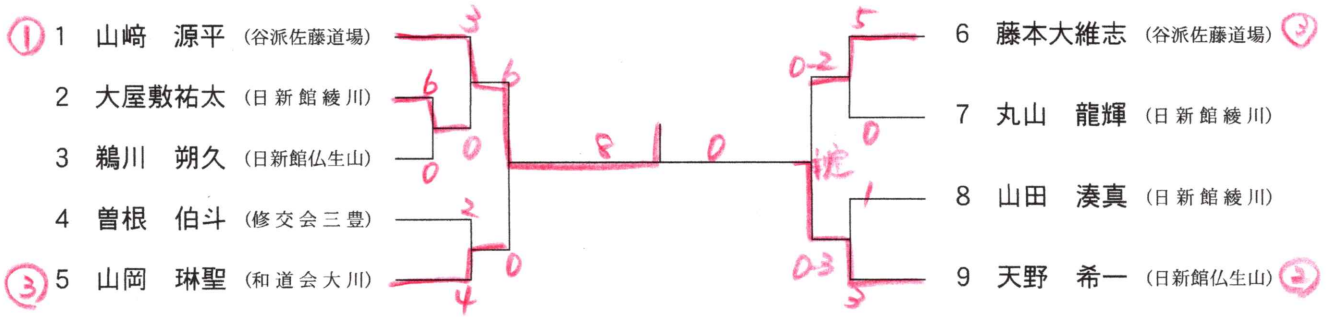

組手 幼児女子

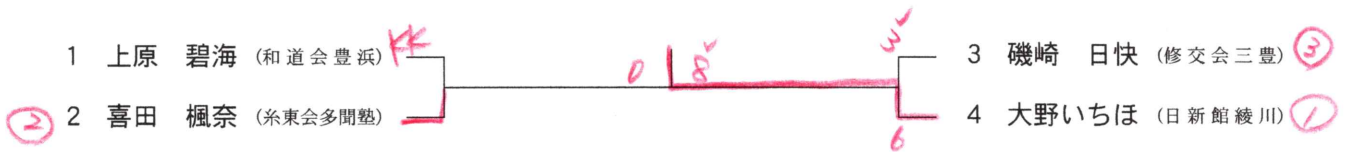

組手 小1年男子

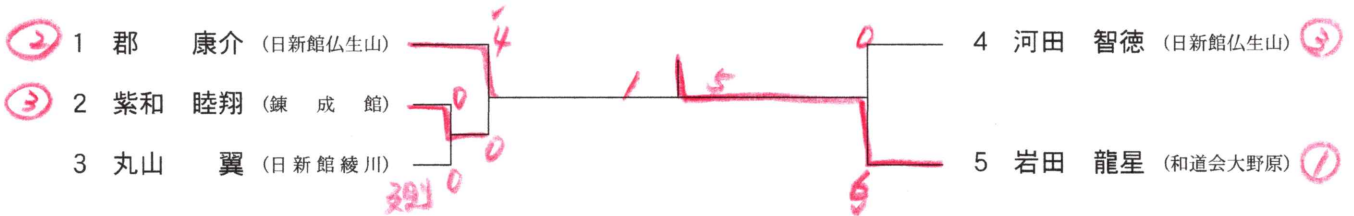

組手 小1年女子

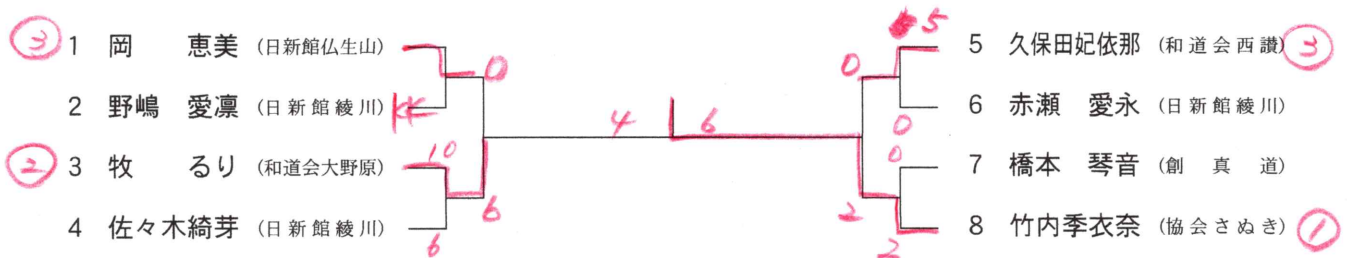

組手 小2年男子

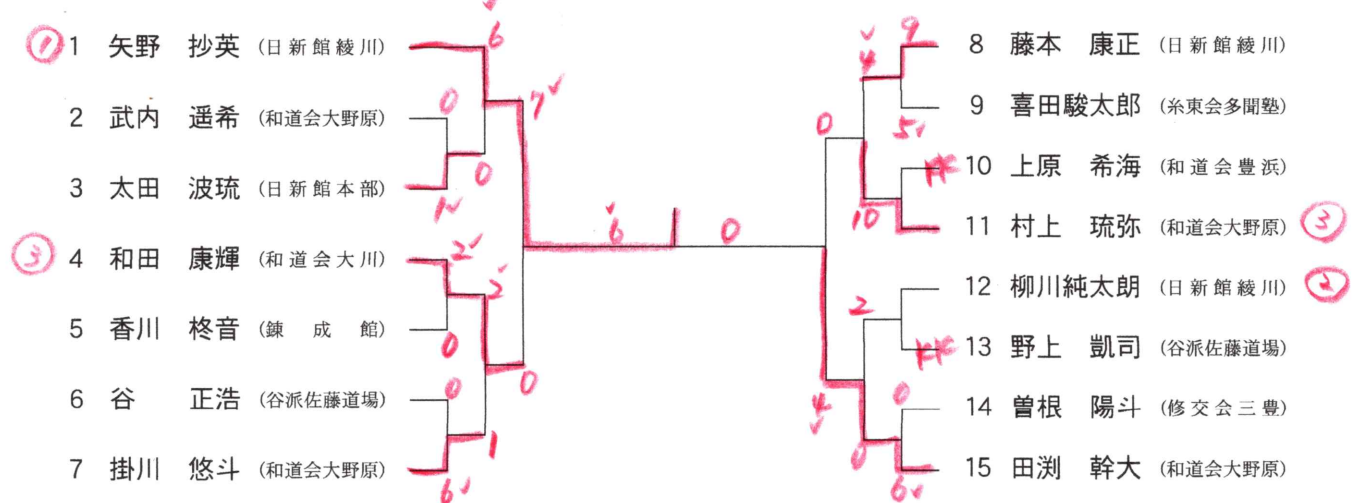

組手 小2年女子

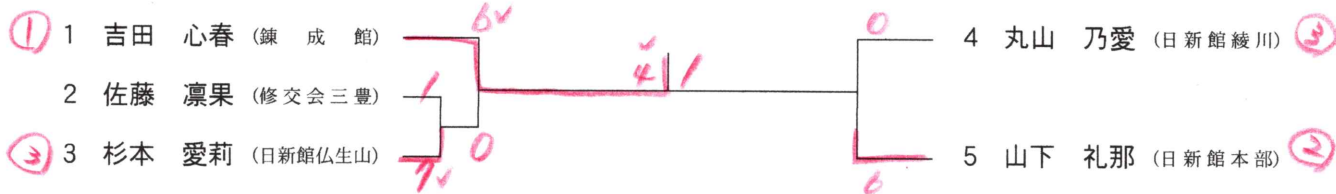

組手 小3年男子

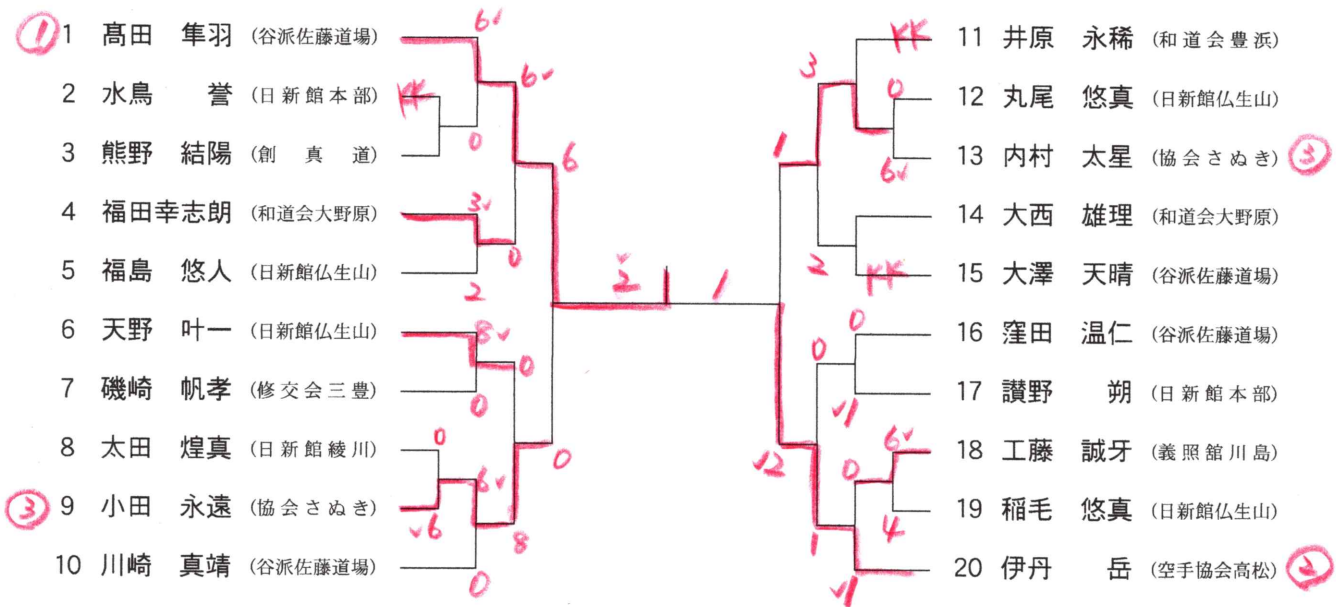

組手 小3年女子

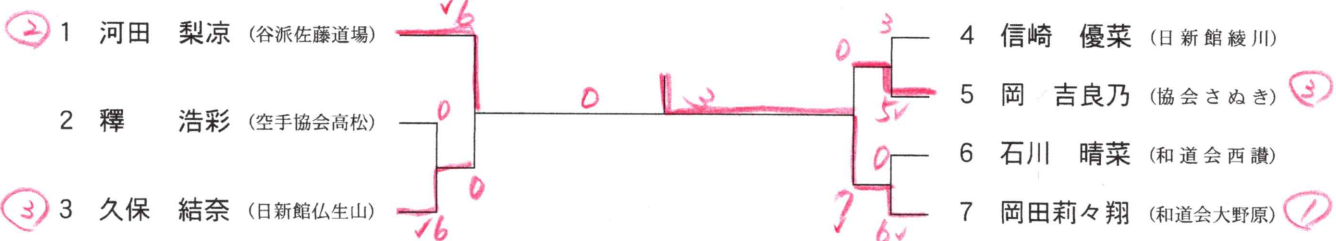

組手 小4年男子

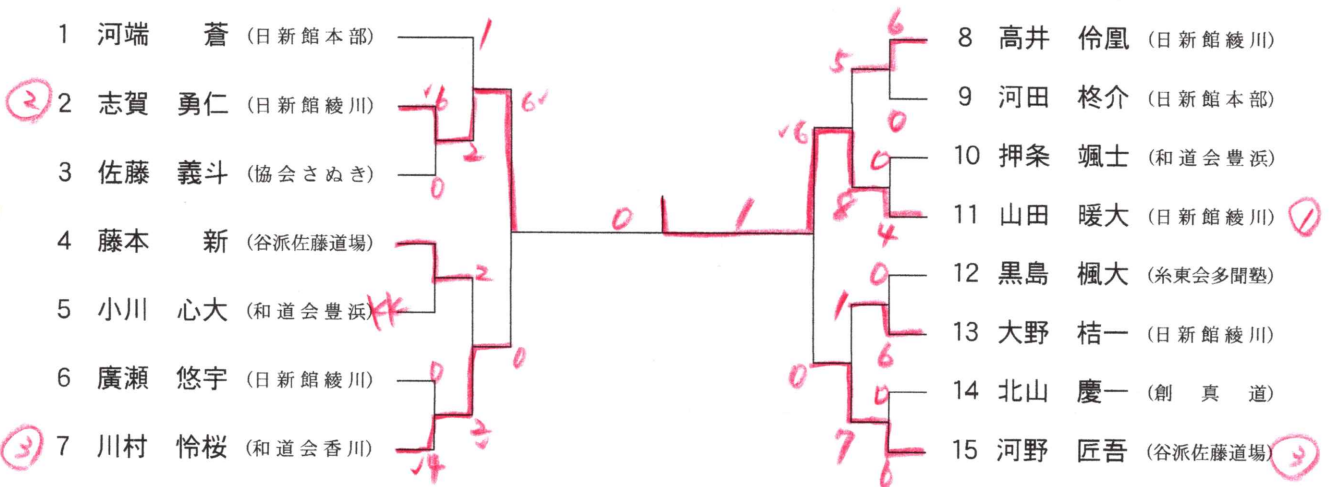

組手 小4年女子

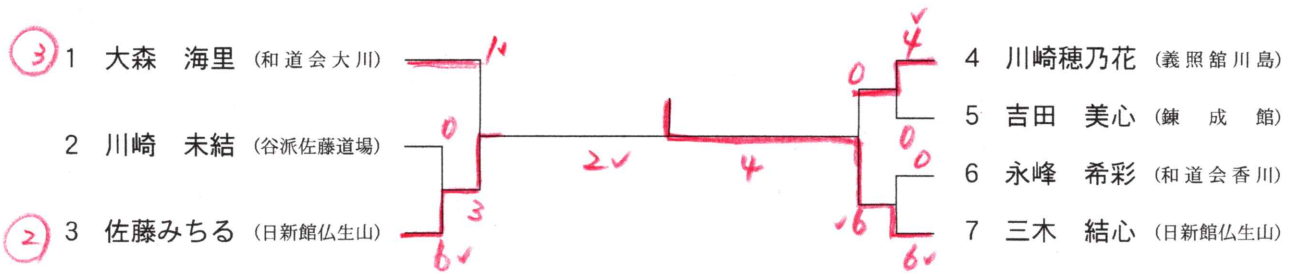

組手 小5年男子

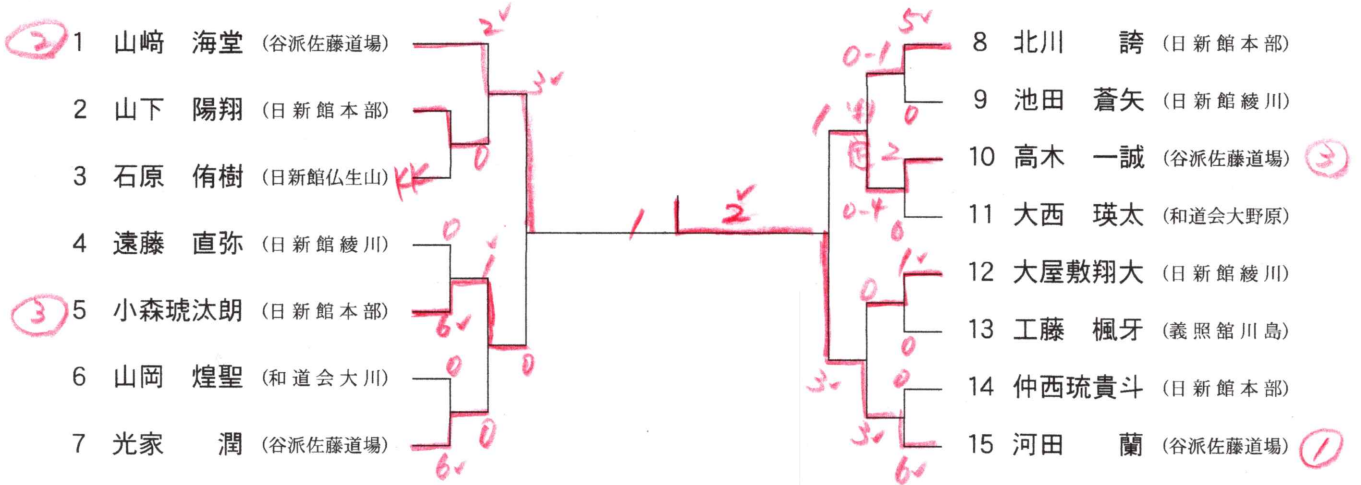

組手 小5年女子

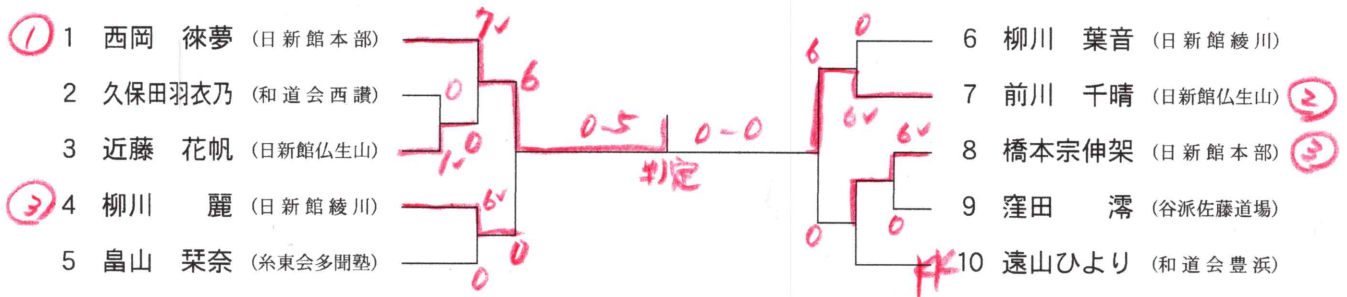

組手 小6年男子

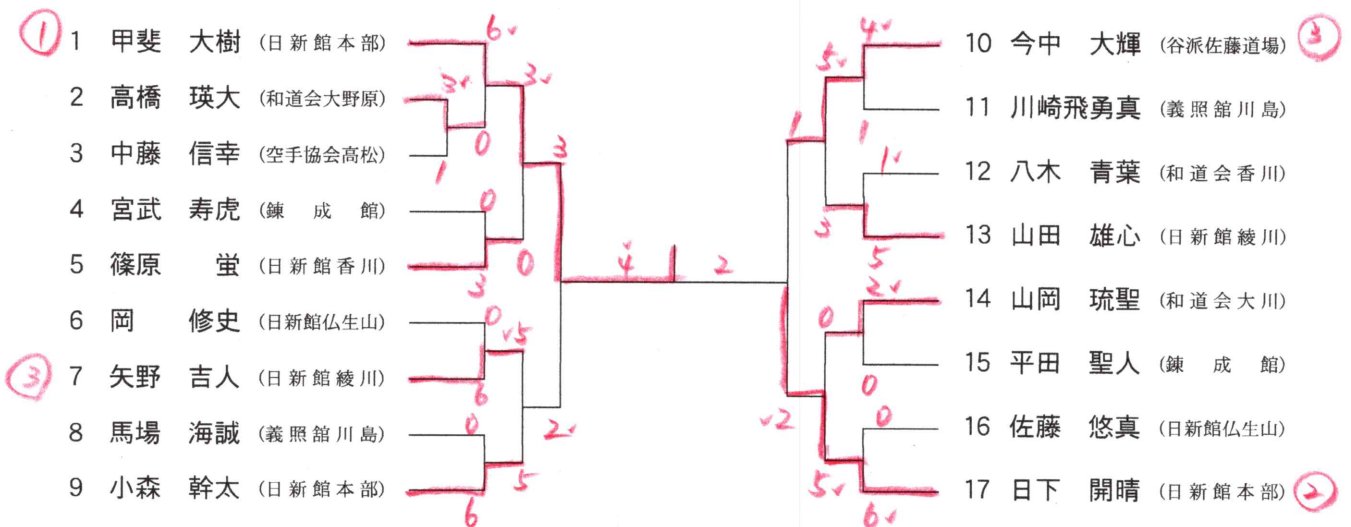

組手 小6年女子

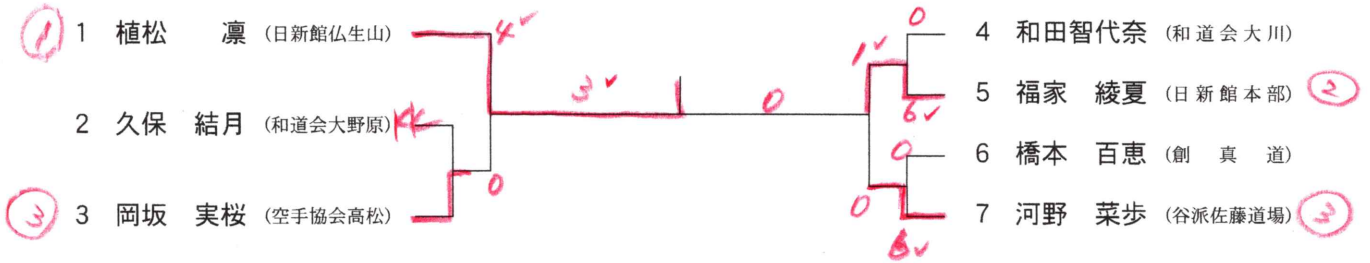

組手 中学男子

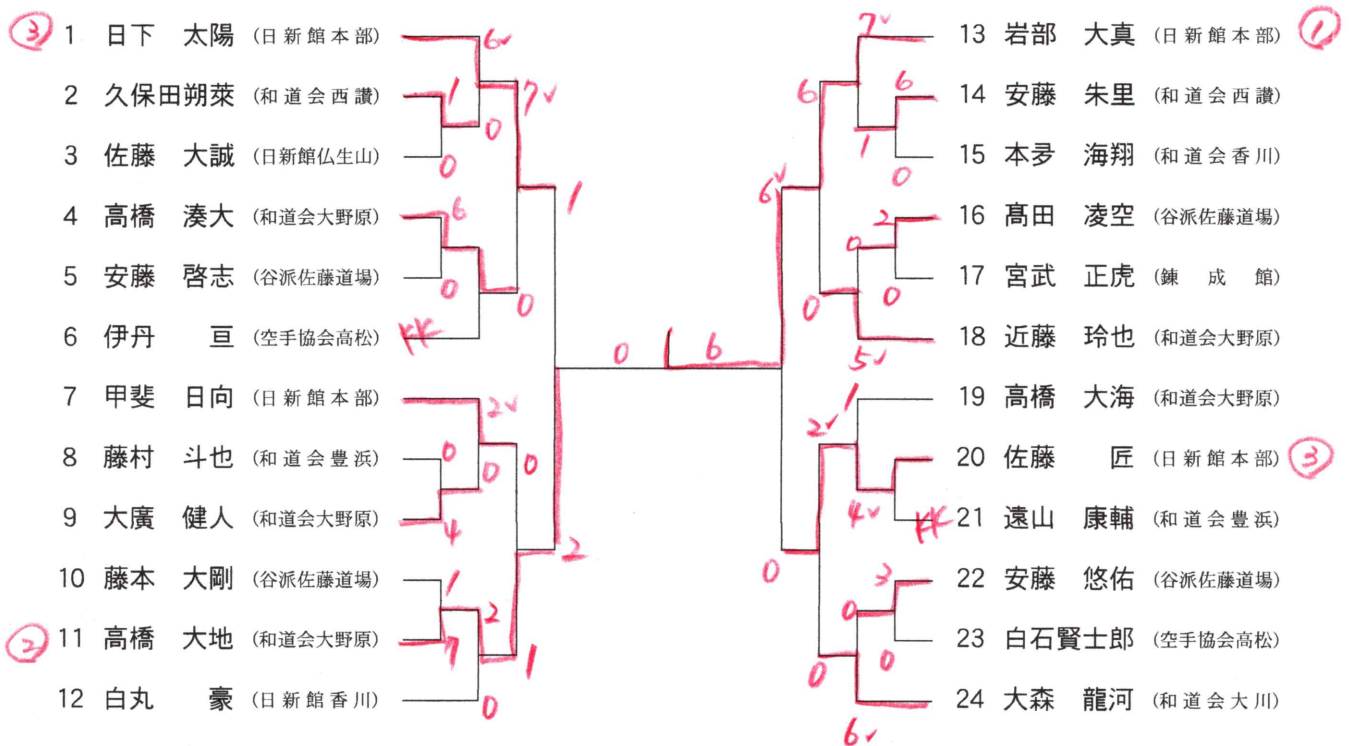

組手 中学女子

