

令和3年度春季香川県空手道選手権大会

形 幼児男女

第1ラウンド

第1グループ 上位3名が準決勝戦G1へ

番号	選手	所属	形名
1			
2			
3			
4			
5			
6			
7			
8			
9			
10			
11			
12			

第2グループ 上位3名が準決勝戦G1へ

番号	選手	所属	形名
13			
14			
15			
16			
17			
18			
19			
20			
21			
22			
23			
24			

第3グループ 上位3名が準決勝戦G2へ

番号	選手	所属	形名
25			
26			
27			
28			
29			
30			
31			
32			
33			
34			
35			
36			

第4グループ 上位3名が準決勝戦G2へ

番号	選手	所属	形名
37			
38			
39			
40			
41			
42			
43			
44			
45			
46			
47			
48			

準決勝戦

第1グループ 上位3名が順位決勝戦へ

番号	選手	所属	形名

第2グループ 上位3名が順位決勝戦へ

番号	選手	所属	形名

順位決勝戦

第1グループ

番号	選手	所属	形名
1	藤本 大維志	佐藤道場	
2	山田 湊真	日新館 綾川	
3	丸山 龍輝	日新館 綾川	
4	宗時 美莉	和道会大川	

令和3年度春季香川県空手道選手権大会

形 小学1年男子

第1ラウンド

第1グループ 上位3名が準決勝戦G1へ

番号	選手	所属	形名
1			
2			
3			
4			
5			
6			
7			
8			
9			
10			
11			
12			

第2グループ 上位3名が準決勝戦G1へ

番号	選手	所属	形名
13			
14			
15			
16			
17			
18			
19			
20			
21			
22			
23			
24			

第3グループ 上位3名が準決勝戦G2へ

番号	選手	所属	形名
25			
26			
27			
28			
29			
30			
31			
32			
33			
34			
35			
36			

第4グループ 上位3名が準決勝戦G2へ

番号	選手	所属	形名
37			
38			
39			
40			
41			
42			
43			
44			
45			
46			
47			
48			

準決勝戦

第1グループ 上位3名が順位決勝戦へ

番号	選手	所属	形名

第2グループ 上位3名が順位決勝戦へ

番号	選手	所属	形名

順位決勝戦

第1グループ

番号	選手	所属	形名
1	大屋敷 祐太	日新館 綾川	
2	鷓川 朔久	日新館 仏生山	
3	山崎 源平	佐藤道場	
4	林 秀馬	空手協会高松	
5	曾根 伯斗	修交会三豊	
6	川部 紘汰	日新館 綾川	
7	野村 望	創真道	
8	山岡 琳聖	和道会大川	

令和3年度春季香川県空手道選手権大会

形 小学1年女子

第1ラウンド

第1グループ 上位3名が準決勝戦G1へ

番号	選手	所属	形名
1			
2			
3			
4			
5			
6			
7			
8			
9			
10			
11			
12			

第2グループ 上位3名が準決勝戦G1へ

番号	選手	所属	形名
13			
14			
15			
16			
17			
18			
19			
20			
21			
22			
23			
24			

第3グループ 上位3名が準決勝戦G2へ

番号	選手	所属	形名
25			
26			
27			
28			
29			
30			
31			
32			
33			
34			
35			
36			

第4グループ 上位3名が準決勝戦G2へ

番号	選手	所属	形名
37			
38			
39			
40			
41			
42			
43			
44			
45			
46			
47			
48			

準決勝戦

第1グループ 上位3名が順位決勝戦へ

番号	選手	所属	形名

第2グループ 上位3名が順位決勝戦へ

番号	選手	所属	形名

順位決勝戦

第1グループ

番号	選手	所属	形名
1	山本 有里子	日新館 綾川	
2	西上 凜	修交会三豊	
3	磯崎 日快	修交会三豊	
4	大野 いちほ	日新館 綾川	
5	喜田 楓奈	糸東会多聞塾	
6	遠山 はる	和道会豊浜	

令和3年度春季香川県空手道選手権大会

形 小学2年男子

第1ラウンド

第1グループ 上位3名が準決勝戦G1へ

番号	選手	所属	形名
1			
2			
3			
4			
5			
6			
7			
8			
9			
10			
11			
12			

第2グループ 上位3名が準決勝戦G1へ

番号	選手	所属	形名
13			
14			
15			
16			
17			
18			
19			
20			
21			
22			
23			
24			

第3グループ 上位3名が準決勝戦G2へ

番号	選手	所属	形名
25			
26			
27			
28			
29			
30			
31			
32			
33			
34			
35			
36			

第4グループ 上位3名が準決勝戦G2へ

番号	選手	所属	形名
37			
38			
39			
40			
41			
42			
43			
44			
45			
46			
47			
48			

準決勝戦

第1グループ 上位3名が順位決勝戦へ

番号	選手	所属	形名
1	渡邊 瑠哉	日新館香川	
2	合田 優士	和道会豊浜	
3	筒井 彩羽	創真道	
4	香西 颯佑	協会さぬき	
5	丸山 翼	日新館 綾川	
6	市橋 新	佐藤道場	
7	河本 惇利	空手協会高松	

第2グループ 上位3名が順位決勝戦へ

番号	選手	所属	形名
8	畑 快成	空手協会高松	
9	紫和 睦翔	錬成館	
10	木下 陽天	日新館 綾川	
11	郡 康介	日新館仏生山	
12	河田 大誌	創真道	
13	舟越 隆毅	空手協会高松	
14	岩田 龍星	和道会大野原	

順位決勝戦

第1グループ

番号	選手	所属	形名

令和3年度春季香川県空手道選手権大会

形 小学2年女子

第1ラウンド

第1グループ 上位3名が準決勝戦G1へ

番号	選手	所属	形名
1			
2			
3			
4			
5			
6			
7			
8			
9			
10			
11			
12			

第2グループ 上位3名が準決勝戦G1へ

番号	選手	所属	形名
13			
14			
15			
16			
17			
18			
19			
20			
21			
22			
23			
24			

第3グループ 上位3名が準決勝戦G2へ

番号	選手	所属	形名
25			
26			
27			
28			
29			
30			
31			
32			
33			
34			
35			
36			

第4グループ 上位3名が準決勝戦G2へ

番号	選手	所属	形名
37			
38			
39			
40			
41			
42			
43			
44			
45			
46			
47			
48			

準決勝戦

第1グループ 上位3名が順位決勝戦へ

番号	選手	所属	形名

第2グループ 上位3名が順位決勝戦へ

番号	選手	所属	形名

順位決勝戦

第1グループ

番号	選手	所属	形名
1	赤瀬 愛永	日新館 綾川	
2	竹内 季衣奈	協会さぬき	
3	野嶋 愛凜	日新館 綾川	
4	橋本 琴音	創真道	
5	牧 るり	和道会大野原	
6	岡 恵美	日新館仏生山	
7	佐々木 綺芽	日新館 綾川	
8	久保田 妃依那	和道会西讃	

令和3年度春季香川県空手道選手権大会

形 小学3年男子

第1ラウンド

第1グループ 上位3名が準決勝戦G1へ

番号	選手	所属	形名
1			
2			
3			
4			
5			
6			
7			
8			
9			
10			
11			
12			

第2グループ 上位3名が準決勝戦G1へ

番号	選手	所属	形名
13			
14			
15			
16			
17			
18			
19			
20			
21			
22			
23			
24			

第3グループ 上位3名が準決勝戦G2へ

番号	選手	所属	形名
25			
26			
27			
28			
29			
30			
31			
32			
33			
34			
35			
36			

第4グループ 上位3名が準決勝戦G2へ

番号	選手	所属	形名
37			
38			
39			
40			
41			
42			
43			
44			
45			
46			
47			
48			

準決勝戦

第1グループ 上位3名が順位決勝戦へ

番号	選手	所属	形名
1	和田 康輝	和道会大川	
2	永峰 蒼士	和道会香川	
3	香川 柊音	錬成館	
4	富田 睦月	糸東会多聞塾	
5	村上 琉弥	和道会大野原	
6	太田 波琉	日新館本部	
7	藤本 康正	日新館 綾川	
8	宗時 志侑	和道会大川	
9	新里 琉空	佐藤道場	

第2グループ 上位3名が順位決勝戦へ

番号	選手	所属	形名
10	阿部 日翔	和道会大川	
11	山本 康誠	日新館仏生山	
12	曾根 陽斗	修交会三豊	
13	池内 理央	佐藤道場	
14	柳川 純太郎	日新館 綾川	
15	喜田 駿太郎	糸東会多聞塾	
16	矢野 抄英	日新館 綾川	
17	野上 凱司	佐藤道場	
18	武内 遥希	和道会大野原	
19	亀井 蒼大	空手協会高松	

順位決勝戦

第1グループ

番号	選手	所属	形名

令和3年度春季香川県空手道選手権大会

形 小学3年女子

第1ラウンド

第1グループ 上位3名が準決勝戦G1へ

番号	選手	所属	形名
1			
2			
3			
4			
5			
6			
7			
8			
9			
10			
11			
12			

第2グループ 上位3名が準決勝戦G1へ

番号	選手	所属	形名
13			
14			
15			
16			
17			
18			
19			
20			
21			
22			
23			
24			

第3グループ 上位3名が準決勝戦G2へ

番号	選手	所属	形名
25			
26			
27			
28			
29			
30			
31			
32			
33			
34			
35			
36			

第4グループ 上位3名が準決勝戦G2へ

番号	選手	所属	形名
37			
38			
39			
40			
41			
42			
43			
44			
45			
46			
47			
48			

準決勝戦

第1グループ 上位3名が順位決勝戦へ

番号	選手	所属	形名
1	岩松 ひなた	日新館仏生山	
2	山下 礼那	日新館本部	
3	吉田 心春	錬成館	
4	熊野 妃美花	創真道	
5	赤松 あさひ	空手協会白鳥	

第2グループ 上位3名が順位決勝戦へ

番号	選手	所属	形名
6	藤原 祐亜	誠龍館	
7	杉本 愛莉	日新館仏生山	
8	丸山 乃愛	日新館 綾川	
9	佐藤 凜果	修交会三豊	
10	小川 夏蓮	和道会豊浜	

順位決勝戦

第1グループ

番号	選手	所属	形名

令和3年度春季香川県空手道選手権大会

形 小学4年女子

第1ラウンド

第1グループ 上位3名が準決勝戦G1へ

番号	選手	所属	形名
1			
2			
3			
4			
5			
6			
7			
8			
9			
10			
11			
12			

第2グループ 上位3名が準決勝戦G1へ

番号	選手	所属	形名
13			
14			
15			
16			
17			
18			
19			
20			
21			
22			
23			
24			

第3グループ 上位3名が準決勝戦G2へ

番号	選手	所属	形名
25			
26			
27			
28			
29			
30			
31			
32			
33			
34			
35			
36			

第4グループ 上位3名が準決勝戦G2へ

番号	選手	所属	形名
37			
38			
39			
40			
41			
42			
43			
44			
45			
46			
47			
48			

準決勝戦

第1グループ 上位3名が順位決勝戦へ

番号	選手	所属	形名
1	木津 有唯	空手協会高松	
2	新里 悠那	佐藤道場	
3	大西 白菜	空手協会白鳥	
4	久保 結奈	日新館仏生山	
5	信崎 優菜	日新館 綾川	

第2グループ 上位3名が順位決勝戦へ

番号	選手	所属	形名
6	石川 晴菜	和道会西讃	
7	釋 浩彩	空手協会高松	
8	吉谷 和華	空手協会白鳥	
9	椎木 香帆	修交会牟礼	

順位決勝戦

第1グループ

番号	選手	所属	形名

令和3年度春季香川県空手道選手権大会

形 小学5年男子

第1ラウンド

第1グループ 上位3名が準決勝戦G1へ

番号	選手	所属	形名
1			
2			
3			
4			
5			
6			
7			
8			
9			
10			
11			
12			

第2グループ 上位3名が準決勝戦G1へ

番号	選手	所属	形名
13			
14			
15			
16			
17			
18			
19			
20			
21			
22			
23			
24			

第3グループ 上位3名が準決勝戦G2へ

番号	選手	所属	形名
25			
26			
27			
28			
29			
30			
31			
32			
33			
34			
35			
36			

第4グループ 上位3名が準決勝戦G2へ

番号	選手	所属	形名
37			
38			
39			
40			
41			
42			
43			
44			
45			
46			
47			
48			

準決勝戦

第1グループ 上位3名が順位決勝戦へ

番号	選手	所属	形名
1	川村 怜桜	和道会香川	
2	押条 颯士	和道会豊浜	
3	廣瀬 悠宇	日新館 綾川	
4	河端 蒼	日新館本部	
5	河野 匠吾	佐藤道場	
6	山田 暖大	日新館 綾川	
7	西上 輝	修交会三豊	

第2グループ 上位3名が順位決勝戦へ

番号	選手	所属	形名
8	河田 柊介	日新館本部	
9	高井 伶鳳	日新館 綾川	
10	小川 心大	和道会豊浜	
11	志賀 勇仁	日新館 綾川	
12	藤本 新	佐藤道場	
13	池田 悠真	空手協会高松	
14	大野 桔一	日新館 綾川	
15	北山 慶一	創真道	

順位決勝戦

第1グループ

番号	選手	所属	形名

令和3年度春季香川県空手道選手権大会

形 小学5年女子

第1ラウンド

第1グループ 上位3名が準決勝戦G1へ

番号	選手	所属	形名
1			
2			
3			
4			
5			
6			
7			
8			
9			
10			
11			
12			

第2グループ 上位3名が準決勝戦G1へ

番号	選手	所属	形名
13			
14			
15			
16			
17			
18			
19			
20			
21			
22			
23			
24			

第3グループ 上位3名が準決勝戦G2へ

番号	選手	所属	形名
25			
26			
27			
28			
29			
30			
31			
32			
33			
34			
35			
36			

第4グループ 上位3名が準決勝戦G2へ

番号	選手	所属	形名
37			
38			
39			
40			
41			
42			
43			
44			
45			
46			
47			
48			

準決勝戦

第1グループ 上位3名が順位決勝戦へ

番号	選手	所属	形名
1	川崎 未結	佐藤道場	
2	松本 怜子	修験館仲讃	
3	吉田 美心	錬成館	
4	三木 結心	日新館仏生山	
5	藤田 彩花	創真道	
6	永峰 希彩	和道会香川	

第2グループ 上位3名が順位決勝戦へ

番号	選手	所属	形名
7	廣瀬 咲花	日新館 綾川	
8	佐藤 みちる	日新館仏生山	
9	大森 海里	和道会大川	
10	川崎 穂乃花	義照館川島	
11	内田 聡美	修験館仲讃	
12	渡邊 瑠愛	日新館香川	

順位決勝戦

第1グループ

番号	選手	所属	形名

令和3年度春季香川県空手道選手権大会

形 小学6年男子

第1ラウンド

第1グループ 上位3名が準決勝戦G1へ

番号	選手	所属	形名
1			
2			
3			
4			
5			
6			
7			
8			
9			
10			
11			
12			

第2グループ 上位3名が準決勝戦G1へ

番号	選手	所属	形名
13			
14			
15			
16			
17			
18			
19			
20			
21			
22			
23			
24			

第3グループ 上位3名が準決勝戦G2へ

番号	選手	所属	形名
25			
26			
27			
28			
29			
30			
31			
32			
33			
34			
35			
36			

第4グループ 上位3名が準決勝戦G2へ

番号	選手	所属	形名
37			
38			
39			
40			
41			
42			
43			
44			
45			
46			
47			
48			

準決勝戦

第1グループ 上位3名が順位決勝戦へ

番号	選手	所属	形名
1	北川 諒	日新館本部	
2	齊藤 貴太	修交会牟礼	
3	宮本 悠	創真道	
4	秋山 奏人	糸東会多聞塾	
5	遠藤 直弥	日新館 綾川	
6	高木 一誠	佐藤道場	
7	仲西 琉貴斗	日新館本部	

第2グループ 上位3名が順位決勝戦へ

番号	選手	所属	形名
8	山崎 海堂	佐藤道場	城坤小
9	山下 陽翔	日新館本部	志度小
10	工藤 楓牙	義照館川島	国分寺北部小学
11	光家 潤	佐藤道場	鬼無小
12	大屋敷 翔大	日新館 綾川	昭和小
13	萩原 純	修交会牟礼	屋島
14	山岡 煌聖	和道会大川	志度小
15	小森 琥汰朗	日新館本部	国分寺北部小

順位決勝戦

第1グループ

番号	選手	所属	形名

令和3年度春季香川県空手道選手権大会

形 中学女子

第1ラウンド

第1グループ 上位3名が準決勝戦G1へ

番号	選手	所属	形名
1			
2			
3			
4			
5			
6			
7			
8			
9			
10			
11			
12			

第2グループ 上位3名が準決勝戦G1へ

番号	選手	所属	形名
13			
14			
15			
16			
17			
18			
19			
20			
21			
22			
23			
24			

第3グループ 上位3名が準決勝戦G2へ

番号	選手	所属	形名
25			
26			
27			
28			
29			
30			
31			
32			
33			
34			
35			
36			

第4グループ 上位3名が準決勝戦G2へ

番号	選手	所属	形名
37			
38			
39			
40			
41			
42			
43			
44			
45			
46			
47			
48			

準決勝戦

第1グループ 上位3名が順位決勝戦へ

番号	選手	所属	形名
1	石床来心	国分寺中	
2	真鍋 佳純	太田中	
3	宮崎 和歩	木太中	
4	向井 稔理	綾南中	
5	重栖恵奈	国分寺中	
6	安藤 凜	国分寺中	
7	荻田 櫻	三豊中	

第2グループ 上位3名が順位決勝戦へ

番号	選手	所属	形名
8	桜井 百花	綾南中	
9	佐柄玲衣那	国分寺中	
10	福家 綾夏	桜町中	
11	湯浅 葵乃	牟礼中	
12	大屋敷 菜々子	綾南中	
13	河野 菜歩	丸亀西中	
14	荒川 夢羅	白鳥中	
15	岡坂 実桜	香川誠陵中	

順位決勝戦

第1グループ

番号	選手	所属	形名

令和3年度春季香川県空手道選手権大会

組手競技 幼児男女

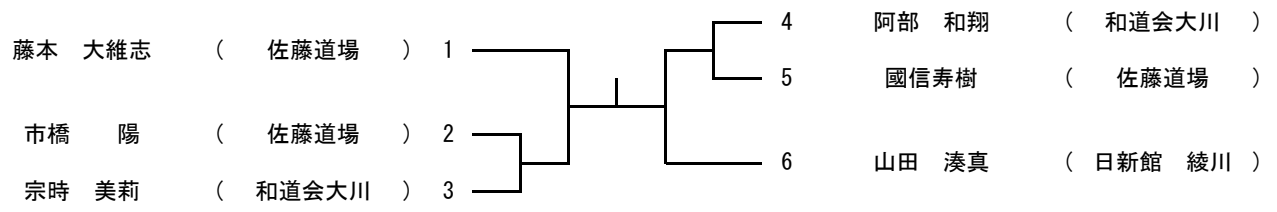

令和3年度春季香川県空手道選手権大会

組手競技 小学1年男子

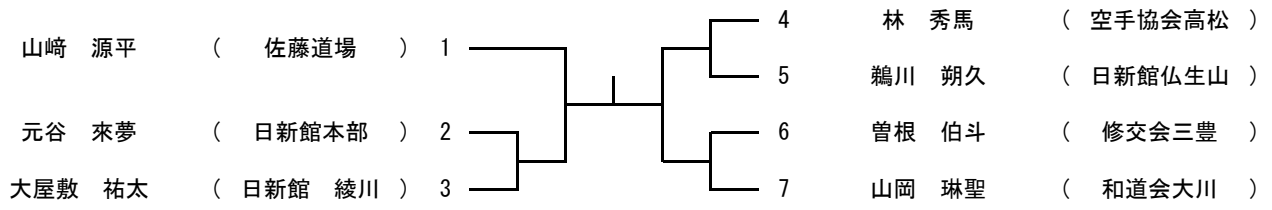

順位決定戦

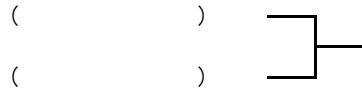

令和3年度春季香川県空手道選手権大会

組手競技 小学1年女子

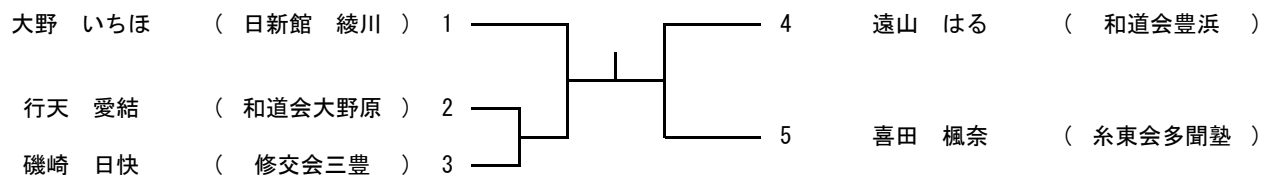

順位決定戦

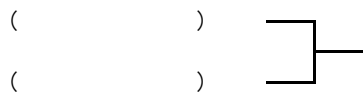

令和3年度春季香川県空手道選手権大会

組手競技 小学2年男子

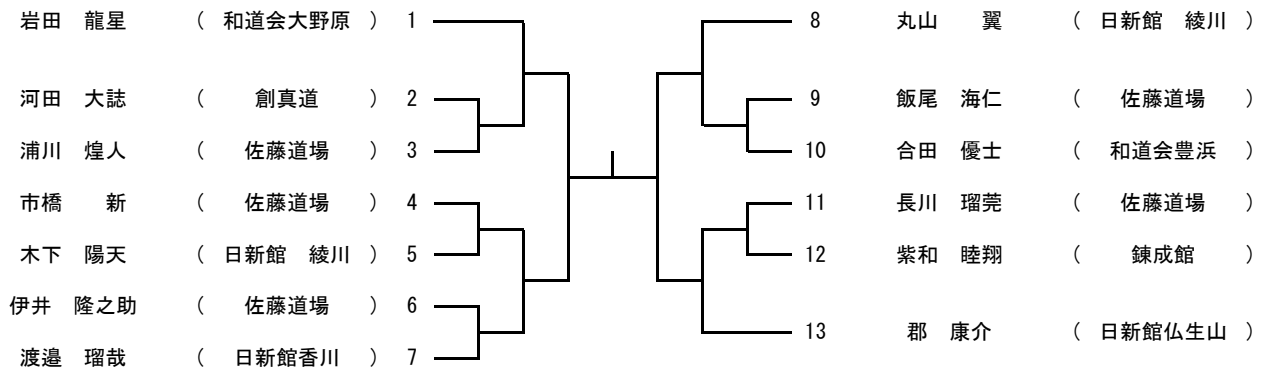

順位決定戦

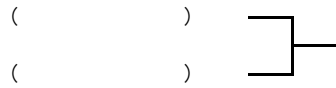

令和3年度春季香川県空手道選手権大会

組手競技 小学2年女子

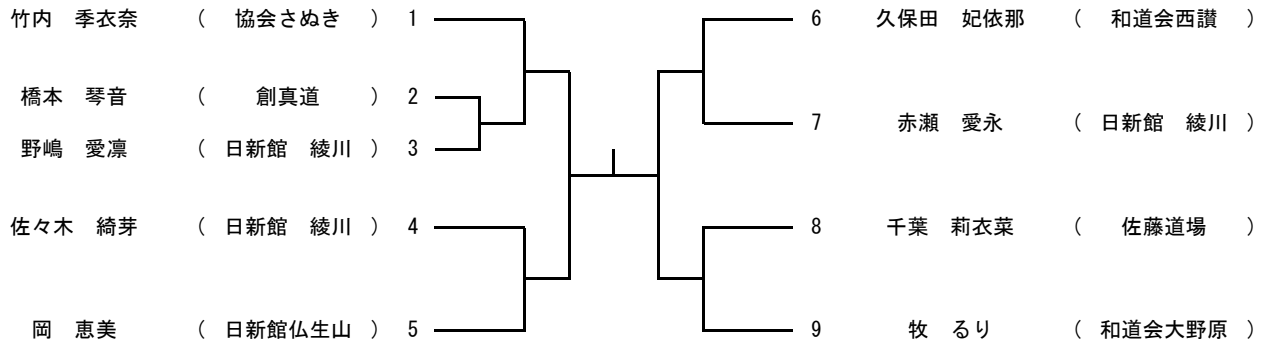

順位決定戦

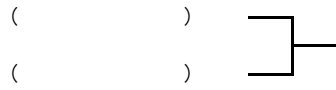

令和3年度春季香川県空手道選手権大会

組手競技 小学3年男子

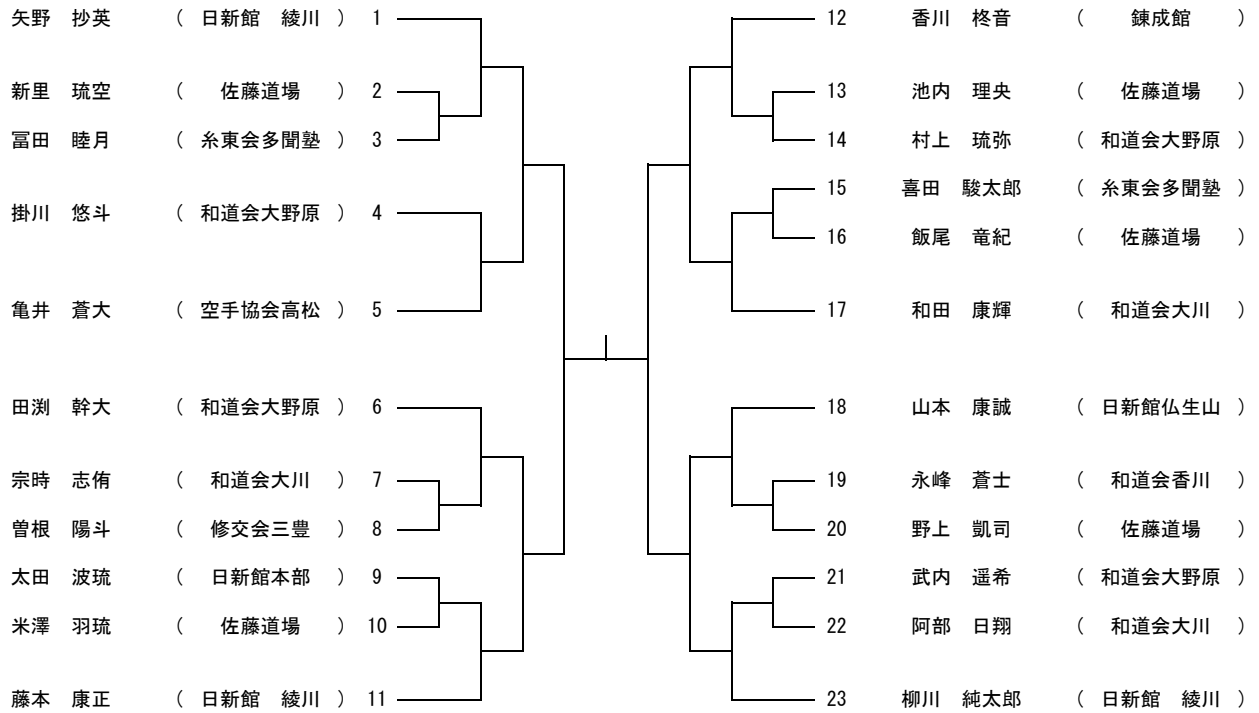

順位決定戦

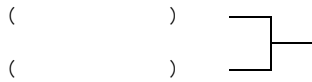

令和3年度春季香川県空手道選手権大会

組手競技 小学3年女子

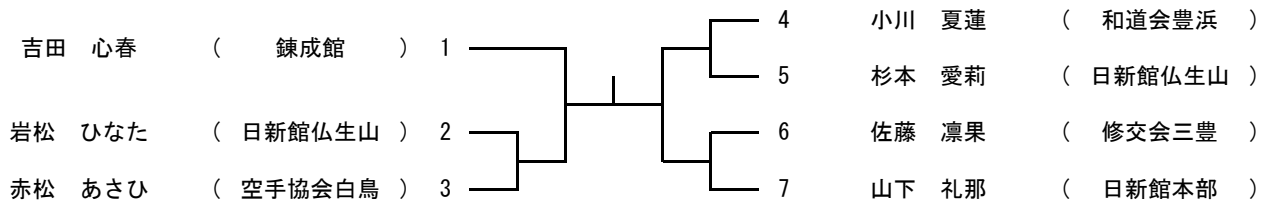

順位決定戦

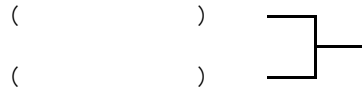

令和3年度春季香川県空手道選手権大会

組手競技 小学4年男子

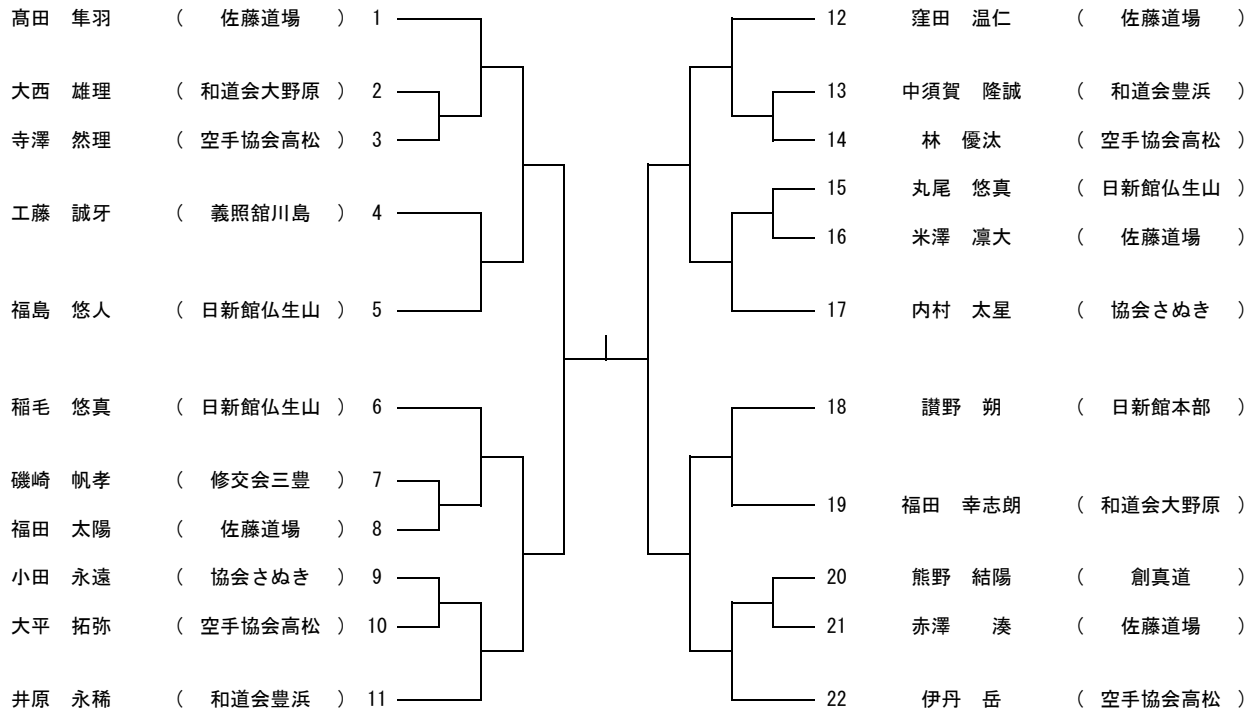

順位決定戦

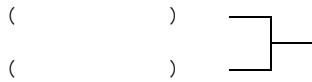

令和3年度春季香川県空手道選手権大会

組手競技 小学4年女子

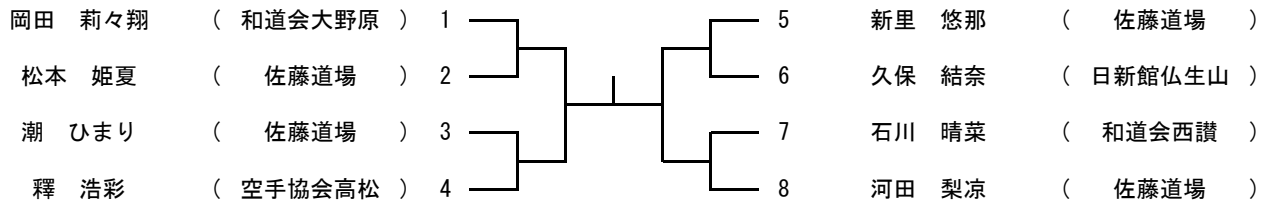

順位決定戦

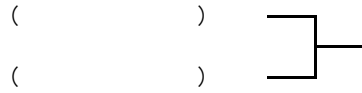

令和3年度春季香川県空手道選手権大会

組手競技 小学5年男子

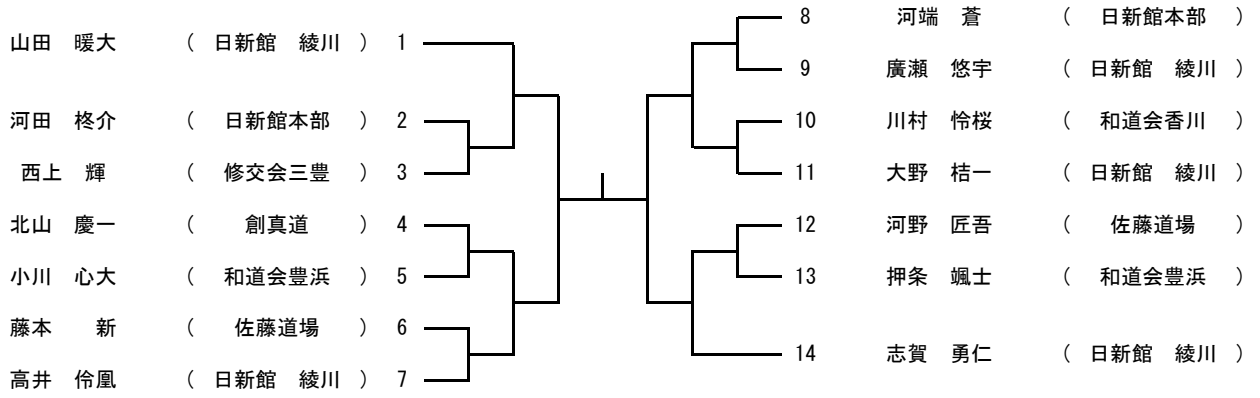

順位決定戦

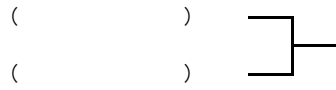

令和3年度春季香川県空手道選手権大会

組手競技 小学5年女子

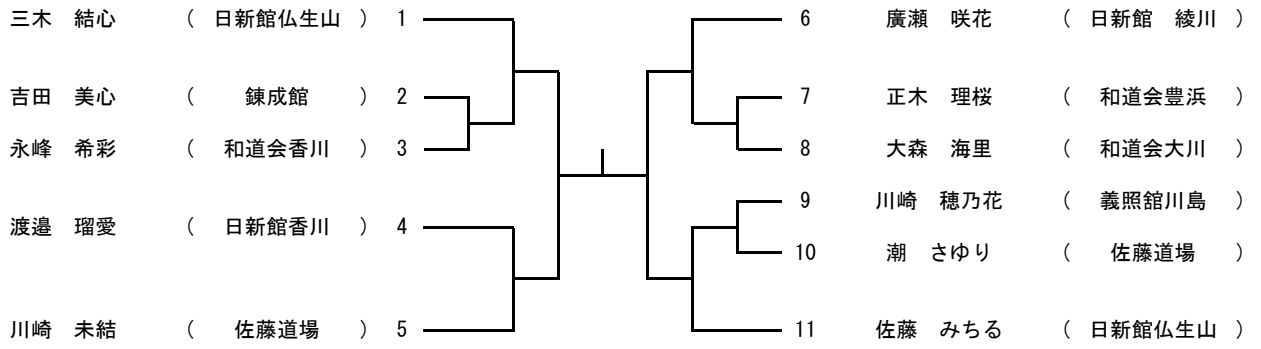

順位決定戦

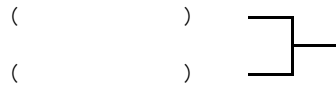

令和3年度春季香川県空手道選手権大会

組手競技 小学6年男子

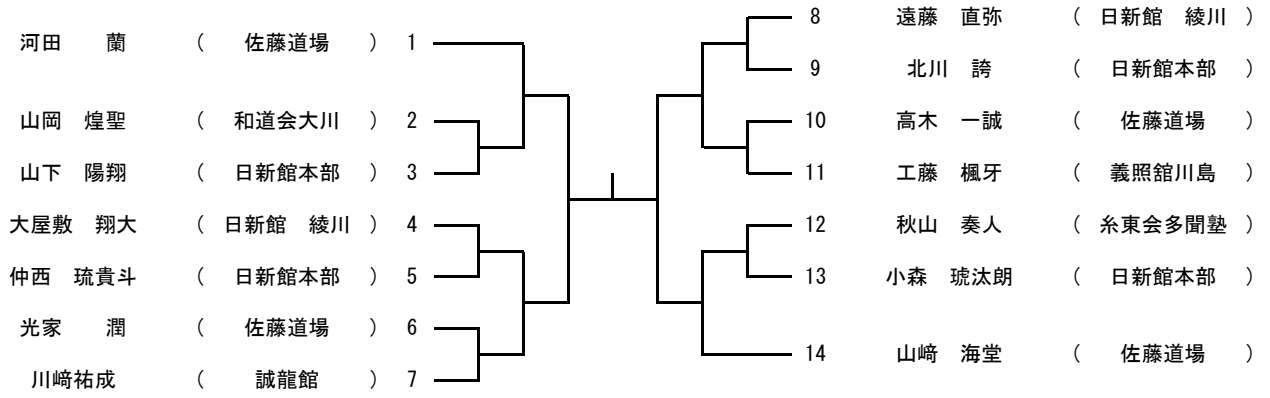

順位決定戦

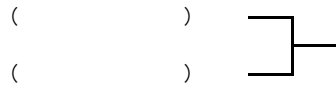

令和3年度春季香川県空手道選手権大会

組手競技 小学6年女子

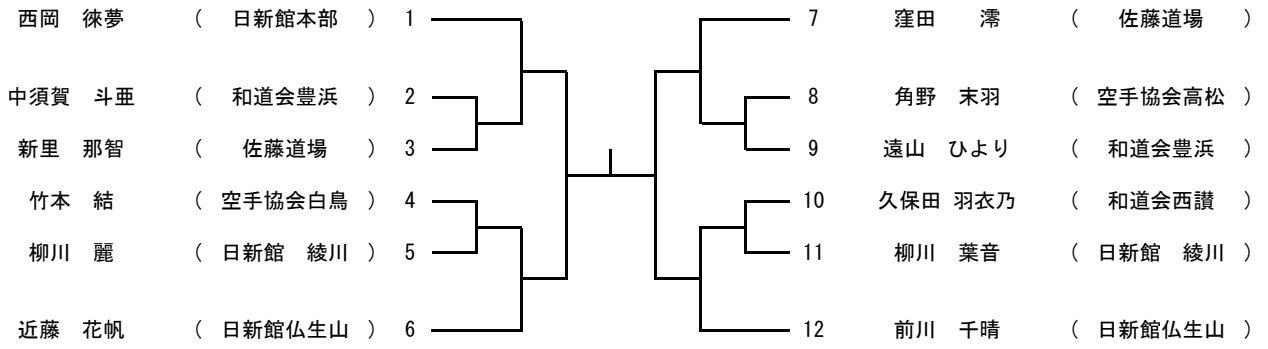

順位決定戦

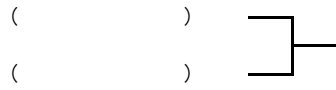

令和3年度春季香川県空手道選手権大会

組手競技 中学男子

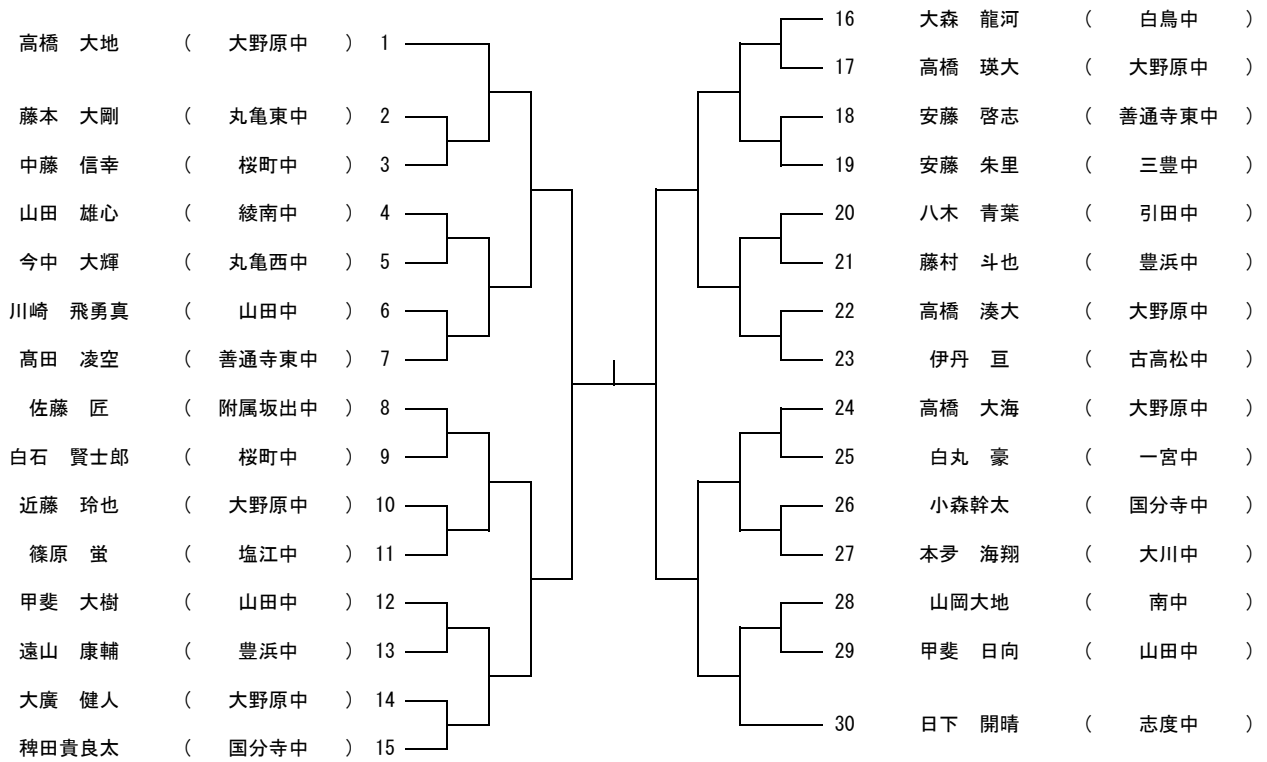

順位決定戦

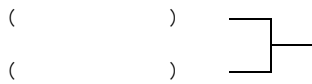

令和3年度春季香川県空手道選手権大会

組手競技 中学女子

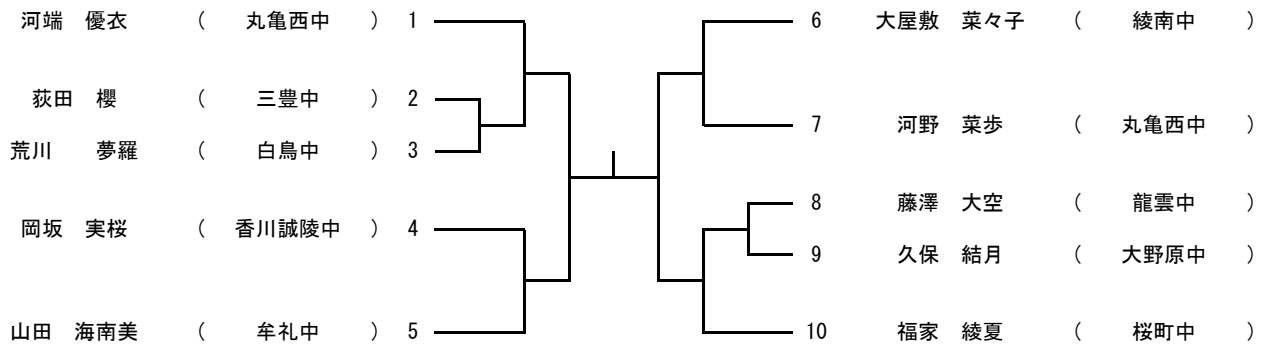

順位決定戦

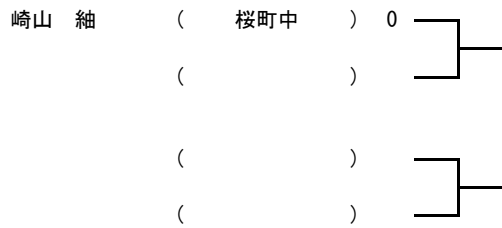

令和3年度春季香川県空手道選手権大会

形 団体 中学生男子

第1ラウンド

第1グループ 上位3名が準決勝戦G1へ

番号	選手	所属	形名
1			
2			
3			
4			
5			
6			
7			
8			
9			
10			
11			
12			

第2グループ 上位3名が準決勝戦G1へ

番号	選手	所属	形名
13			
14			
15			
16			
17			
18			
19			
20			
21			
22			
23			
24			

第3グループ 上位3名が準決勝戦G2へ

番号	選手	所属	形名
25			
26			
27			
28			
29			
30			
31			
32			
33			
34			
35			
36			

第4グループ 上位3名が準決勝戦G2へ

番号	選手	所属	形名
37			
38			
39			
40			
41			
42			
43			
44			
45			
46			
47			
48			

準決勝戦

第1グループ 上位3名が順位決勝戦へ

番号	選手	所属	形名

第2グループ 上位3名が順位決勝戦へ

番号	選手	所属	形名

順位決勝戦

第1グループ

番号	選手	所属	形名
1	綾南中	綾南中	

形 団体 中学生女子

第1ラウンド

第1グループ 上位3名が準決勝戦G1へ

番号	選手	所属	形名
1			
2			
3			
4			
5			
6			
7			
8			
9			
10			
11			
12			

第2グループ 上位3名が準決勝戦G1へ

番号	選手	所属	形名
13			
14			
15			
16			
17			
18			
19			
20			
21			
22			
23			
24			

第3グループ 上位3名が準決勝戦G2へ

番号	選手	所属	形名
25			
26			
27			
28			
29			
30			
31			
32			
33			
34			
35			
36			

第4グループ 上位3名が準決勝戦G2へ

番号	選手	所属	形名
37			
38			
39			
40			
41			
42			
43			
44			
45			
46			
47			
48			

準決勝戦

第1グループ 上位3名が順位決勝戦へ

番号	選手	所属	形名

第2グループ 上位3名が順位決勝戦へ

番号	選手	所属	形名

順位決勝戦

第1グループ

番号	選手	所属	形名
1	国分寺中	国分寺中	
2	綾南中	綾南中	

令和3年度春季香川県空手道選手権大会

団体競技 組手 中学男子

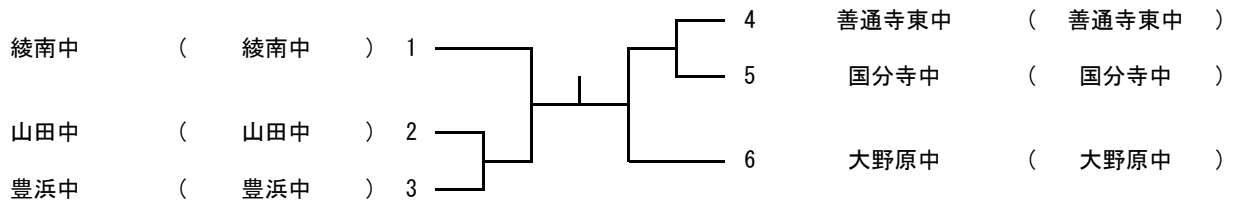

順位決定戦

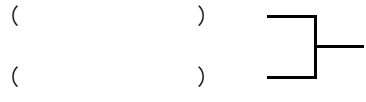

令和3年度春季香川県空手道選手権大会

団体競技 組手 中学女子

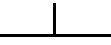
桜町中 (桜町中) 1  2 綾南中 (綾南中)