

### 形 幼児男子女子

優勝	小森 琥汰朗	義照館 本部	国分寺北部幼稚園
2位	河端 蒼	修交会丸亀	しおや保育所
3位	奥本 翔大	義照館 本部	国分寺北部幼稚園
3位	宇野 佳志郎	修交会丸亀	西幼稚園

### 形 小学1年男子

優勝	甲斐 大樹	日新館仏生山	川島小学校
2位	八木 青葉	和道会香川	引田小
3位	佐藤 文太	修交会牟礼	牟礼南

### 形 小学1年女子

優勝	森本 綺乃	修交会牟礼	牟礼北
2位	堂尾 苺愛	日新館仏生山	鬼無小学校
3位	植松 凜	日新館仏生山	仏生山小学校

### 形 小学2年男子

優勝	三井 絃生	修交会三豊	吉津小学校
2位	香川 朗舞	修験館多聞塾	多度津小学校
3位	片岡 翔太郎	日新館仏生山	仏生山小学校

### 形 小学2年女子

優勝	荒川 夢羅	松濤館白鳥	本町小学校
2位	湯浅 葵乃	修交会牟礼	牟礼北
3位	高橋 雫	修交会牟礼	牟礼北

### 形 小学3年男子

優勝	大森 龍河	和道会 大川	白鳥小学校
2位	佐藤 匠	修交会丸亀	坂出付属小学校
3位	佐々木 穰	日新館綾川	昭和小学校

### 形 小学3年女子

優勝	崎山 紬	日新館本部	中央小学校
2位	河端 優衣	修交会丸亀	城坤小学校
3位	藤澤 大空	日新館仏生山	仏生山小学校

### 形 小学4年男子

優勝	川崎 博文	日新館仏生山	多肥小学校
2位	岩部 大真	和道会 大川	志度小学校
3位	橋本 拓実	松濤館白鳥	本町小学校

### 形 小学4年女子

優勝	牟礼 未乃来	修交会牟礼	牟礼北
2位	十河 楓	日新館本部	高松第一小学校
3位	森 司紗	修交会三豊	下高瀬小学校

### 形 小学5年男子

優勝	山口 愛斗	日新館本部	平井小学校
2位	今井 晴	修交会三豊	詫間小学校
3位	根岸 旺太郎	日新館本部	高松第一小学校

### 形 小学5年女子

優勝	崎山 凜	日新館本部	中央小学校
2位	田中 ひびき	修交会三豊	詫間小学校
3位	伊藤 えみり	修交会三豊	詫間小学校

### 形 小学6年男子

優勝	松下 嘉仁	日新館本部	古高松南小
2位	十河 恵雅	日新館本部	高松第一小学校

3位	藤田 輝彦	日新館本部	志度小学校
----	-------	-------	-------

### 形 小学6年女子

優勝	多田 愛理	鍊成館	飯山北小学校
2位	山田 晏由美	日新館本部	牟礼小学校
3位	吉野 妃花	鍊成館	垂水小学校

### 形 中学1～3年男子

優勝	山口 翼	鍊成館	丸亀南中学校
2位	荒川 仁	松濤館白鳥	白鳥中学校
3位	馬場 晃平	松濤館三豊	宇多津中学校
3位	崎山 慶成	日新館本部	木太中学校

### 形 中学1～3年女子

優勝	北村 菜々	修験館多聞塾	多度津中学校
2位	川口 友唯	修験館多聞塾	三野津中学校
3位	眞鍋 穂佳	修験館仲讃	多度津中学校
3位	山口 紗花	鍊成館	丸亀南中学校

### 形 少年男子(有級)

優勝	上村 桃真	和道会香川	志度高校
2位	西条 和樹	健友館	坂出工業高校
3位			

### 形 少年男子(有段)

優勝	矢野 誠也	多度津高校	多度津高校
2位			
3位			

### 形 少年女子(有級)

優勝	津谷 未来	修験館多聞塾	坂出高校
2位	北川 咲玲	修験館多聞塾	坂出高校
3位			

### 形 少年女子(有段)

優勝	國廣 光	修験館多聞塾	坂出高校
2位	植木 愛理	日新館本部	高松商業高校
3位	川根 千奈	和道会香川	津田高校
3位	門井 佑紀	修験館多聞塾	坂出高校

### 形 成年男子(有級)

優勝			
2位			
3位			

### 形 成年男子(有段)

優勝	黒田 恭平	香川大学医学部	香川大学医学部
2位			
3位			

### 形 成年女子(有級)

優勝	伊藤 菜那	香川大学医学部	香川大学医学部
2位	岡崎 恵理	香川大学医学部	香川大学医学部
3位			

### 形 成年女子(有段)

優勝	門井 里沙	修験館多聞塾	四国学院大学
2位			
3位			

### 形 マスターズ男子

優勝	久保 仁志	系東会修験館本部道場	久保鍼灸接骨院
2位	藤岡 光広	修験館多聞塾	ミノツ鉄工
3位	岩本 正博	修験館多聞塾	岩本内科医院

### 形 マスターズ女子

優勝	門井 吾子	修験館多聞塾	多度津町町民健康センター
2位	岩本 裕美	修験館多聞塾	岩本内科医院
3位			

### 組手 幼児男子女子

優勝	小森 琥汰朗	義照館 本部	国分寺北部幼稚園
2位	宇野 佳志郎	修交会丸亀	西幼稚園
3位	近藤 花帆	日新館仏生山	太田百華幼稚園
3位	河端 蒼	修交会丸亀	しおや保育所

### 組手 小学1年男子

優勝	甲斐 大樹	日新館仏生山	川島小学校
2位	佐藤 悠真	日新館仏生山	円座小学校
3位	岡田 歩磨	和道会香川	引田小

### 組手 小学1年女子

優勝	森本 綺乃	修交会牟礼	牟礼北
2位	植松 凜	日新館仏生山	仏生山小学校
3位	久保 結月	大野原空手道クラブ	大野原小学校

### 組手 小学2年男子

優勝	片岡 翔太郎	日新館仏生山	仏生山小学校
2位	大広 健人	大野原空手道クラブ	大野原小学校
3位	VIDU PRASHAN	日新館仏生山	多肥小学校

### 組手 小学2年女子

優勝	荒川 夢羅	松濤館白鳥	本町小学校
2位	村上 和奏	松濤館白鳥	大内小学校
3位	高橋 雫	修交会牟礼	牟礼北

### 組手 小学3年男子

優勝	甲斐 日向	日新館仏生山	川島小学校
2位	佐藤 匠	修交会丸亀	坂出付属小学校
3位	大森 龍河	和道会 大川	白鳥小学校

### 組手 小学3年女子

優勝	河端 優衣	修交会丸亀	城坤小学校
2位	崎山 紬	日新館本部	中央小学校
3位	藤澤 大空	日新館仏生山	仏生山小学校

### 組手 小学4年男子

優勝	日下 太陽	日新館本部	志度小学校
2位	岩部 大真	和道会 大川	志度小学校
3位	橋本 大雅	日新館仏生山	多肥小学校

### 組手 小学4年女子

優勝	真鍋 ほのか	修交会丸亀	城南小学校
2位	森 司紗	修交会三豊	下高瀬小学校
3位	牟礼 未乃来	修交会牟礼	牟礼北

### 組手 小学5年男子

優勝	新井 裕之佑	日新館本部	中央小学校
2位	山口 愛斗	日新館本部	平井小学校
3位	根岸 旺太郎	日新館本部	高松第一小学校

組手 小学5年女子

優勝	崎山 凜	日新館本部	中央小学校
2位	浦上 遥日	修交会丸亀	城西小学校
3位	岡田 二千翔	大野原空手道クラブ	大野原小学校

組手 小学6年男子

優勝	藤田 輝彦	日新館本部	志度小学校
2位	松下 嘉仁	日新館本部	古高松南小
3位	安藤 舜	和道会西讃	一ノ谷

組手 小学6年女子

優勝	日下 留維	日新館本部	志度小学校
2位	山田 晏由美	日新館本部	牟礼小学校
3位	多田 愛理	錬成館	飯山北小学校

組手 中学1～3年男子

優勝	崎山 慶成	日新館本部	木太中学校
2位	小野 空	和道会西讃	大野原
3位	蔭 涼	日新館仏生山	一宮中学校
3位	青木 隆星	日新館本部	津田中学校

組手 中学1～3年女子

優勝	松下 真子	日新館本部	古高松中
2位	安藤 舞香	和道会西讃	三豊
3位	河端 玲弥	修交会丸亀	丸亀市立西中学校
3位	秋山 凌子	大野原空手道クラブ	大野原中学校

組手 少年男子(有級)

優勝	新田 篤希	多度津高校	多度津高校
2位	妹尾 柊介	多度津高校	多度津高校
3位			

組手 少年男子(有段)

優勝	秋山 恵一郎	多度津高校	多度津高校
2位	今井 省吾	多度津高校	多度津高校
3位			

組手 少年女子(有級)

優勝	岩田 実久	修験館多聞塾	坂出高校
2位	土岐 萌絵香	修験館多聞塾	坂出高校
3位	住友 沙衣	日新館本部	高松商業高校
3位	北川 咲玲	修験館多聞塾	坂出高校

組手 少年女子(有段)

優勝	宮崎 梨々華	日新館本部	高松商業高校
2位	門井 佑紀	修験館多聞塾	坂出高校
3位			

組手 成年男子(有級)

優勝	國富 康資	香川大学医学部	香川大学医学部
2位	文野 裕二郎	香川大学医学部	香川大学医学部
3位			

組手 成年男子(有段)

優勝			
2位			
3位			

組手 成年女子(有級)

優勝	大谷 理美	香川大学医学部	香川大学医学部
2位	増田 奈緒	サヌキ支部新峰会	マキノ不動産
3位			

組手 成年女子(有段)

優勝	山地 恵美	日新館本部	不明
2位	十河 聡美	日新館本部	不明
3位			

組手 マスターズ男子

優勝			
2位			
3位			

組手 マスターズ女子

優勝			
2位			
3位			

## 幼児男子女子 形競技

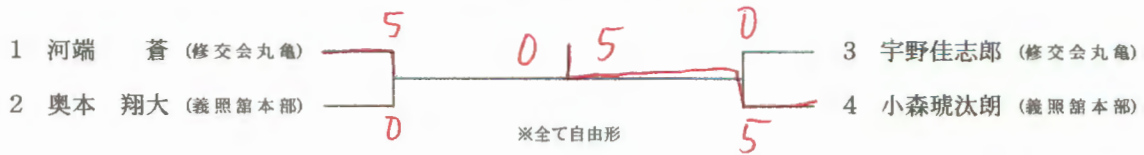

## 小学生1年女子 形競技

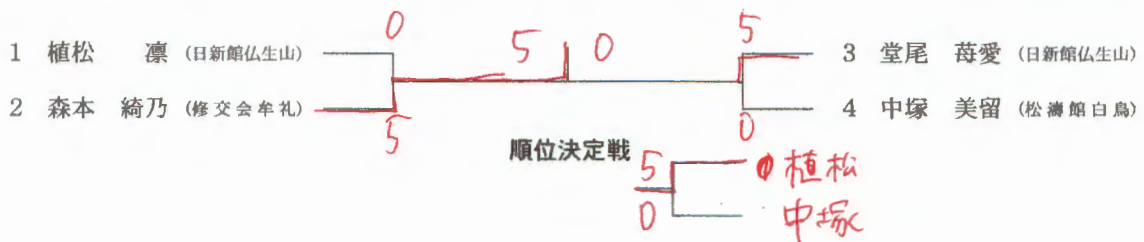

## 小学生1年男子 形競技

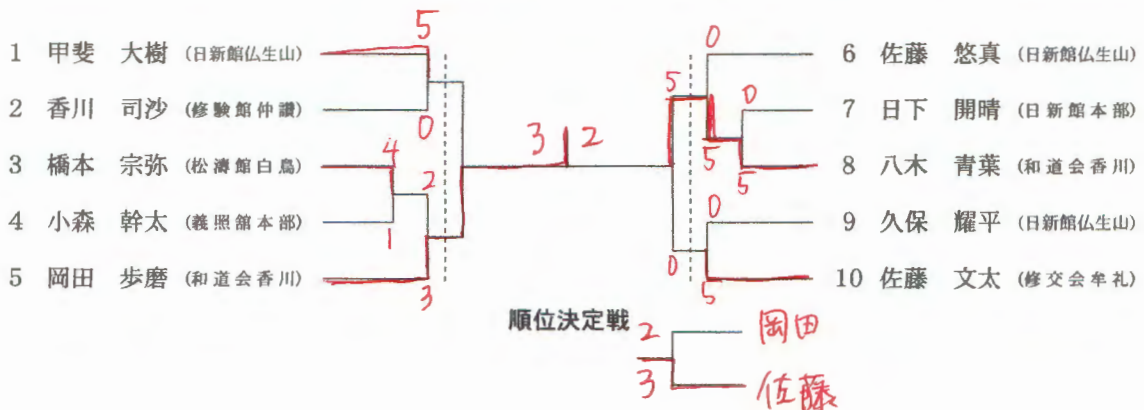

## 小学生2年女子 形競技

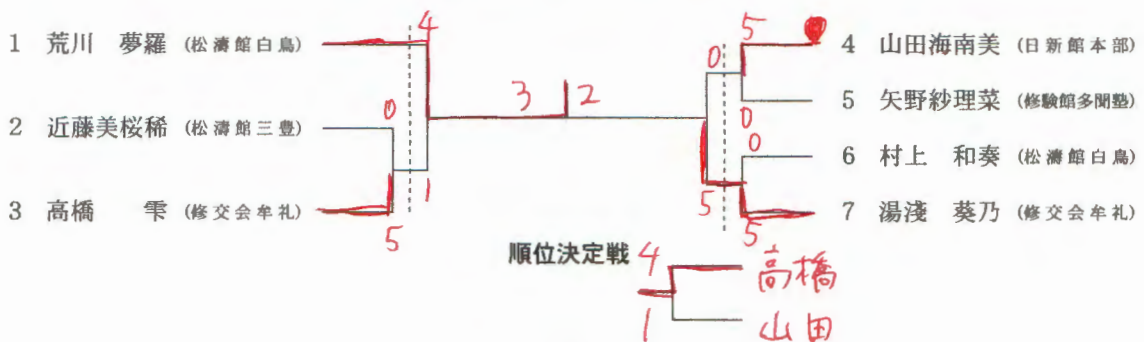

## 小学生2年男子 形競技

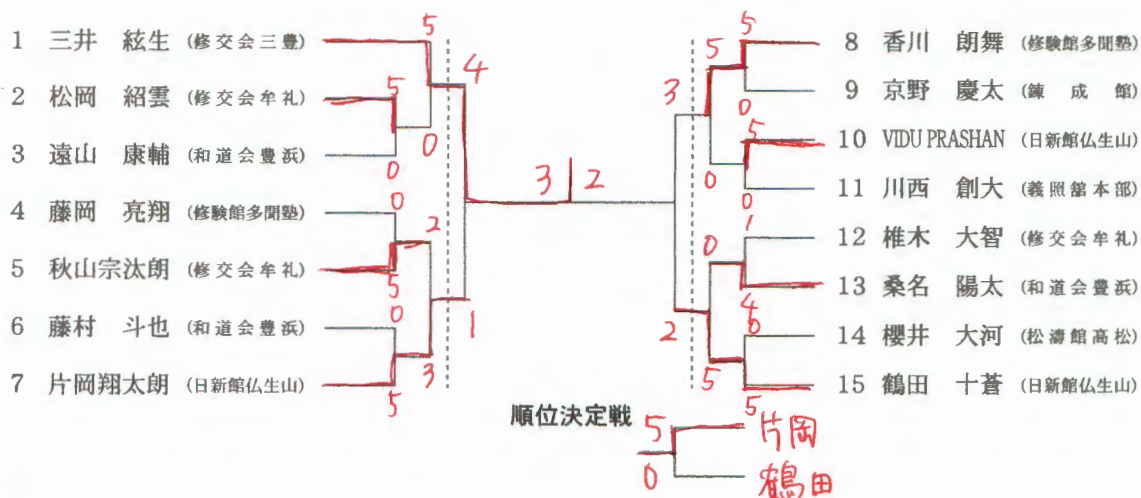

## 小学生3年女子 形競技

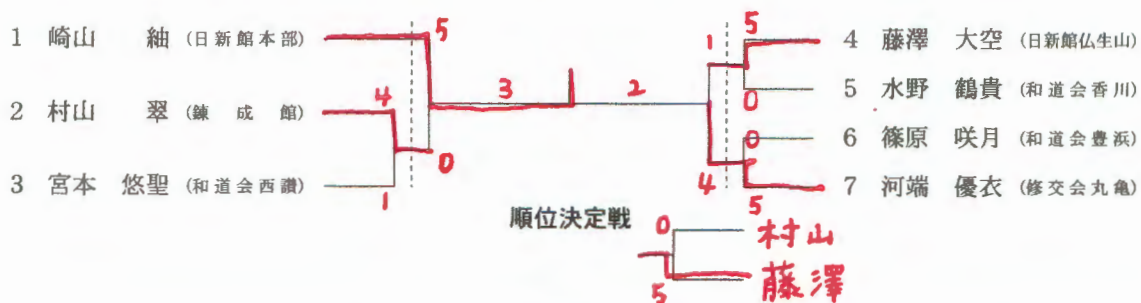

## 小学生3年男子 形競技

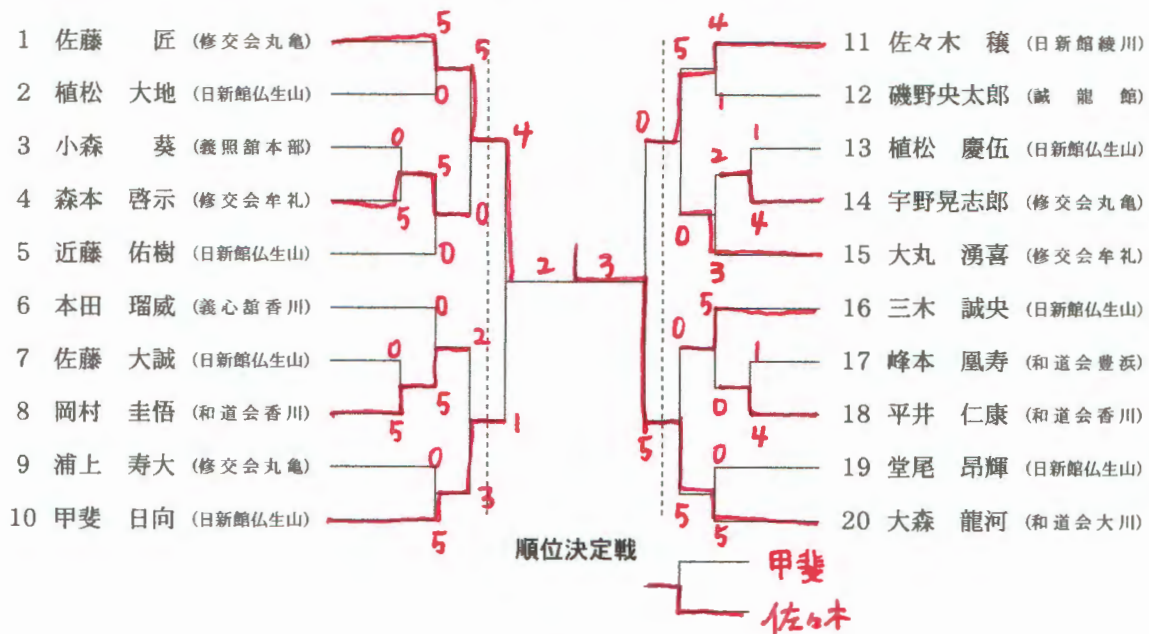

## 小学生4年女子 形競技

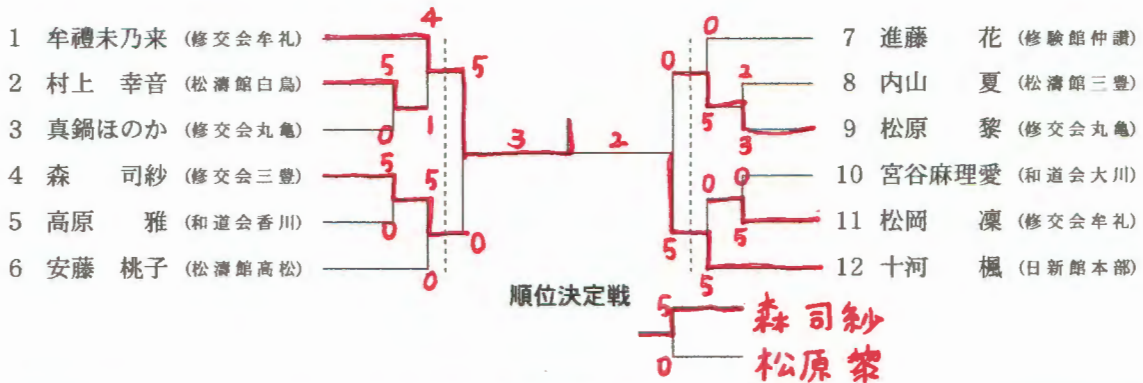

## 小学生4年男子 形競技

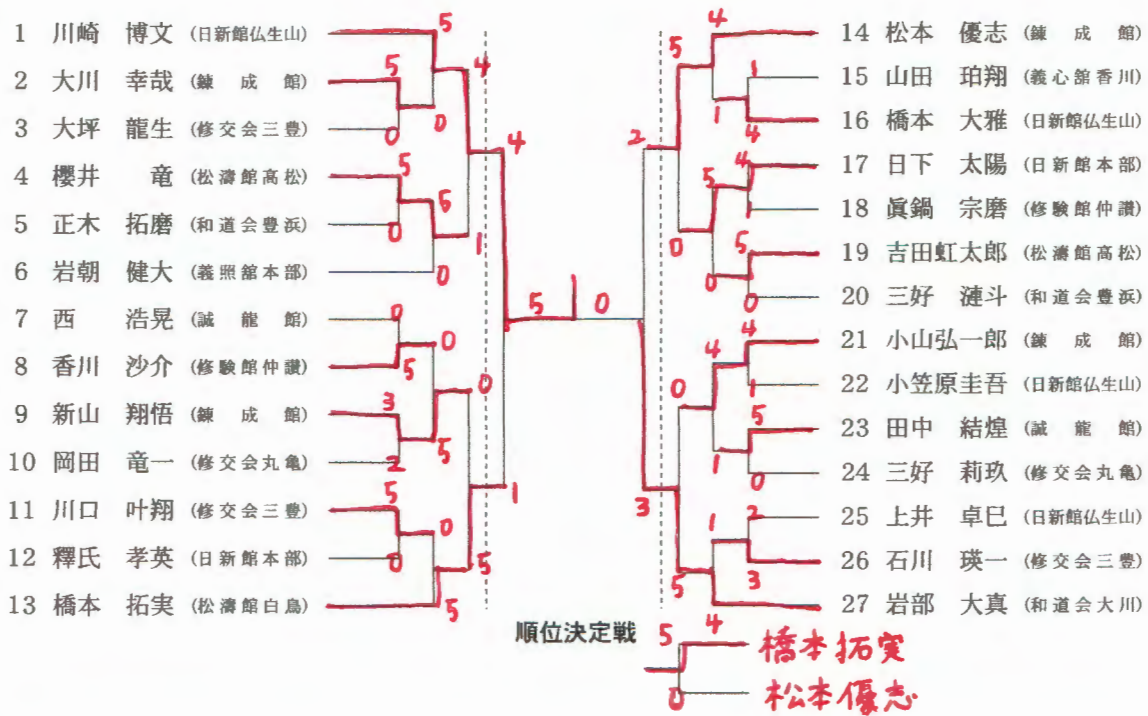

## 小学生5年女子 形競技

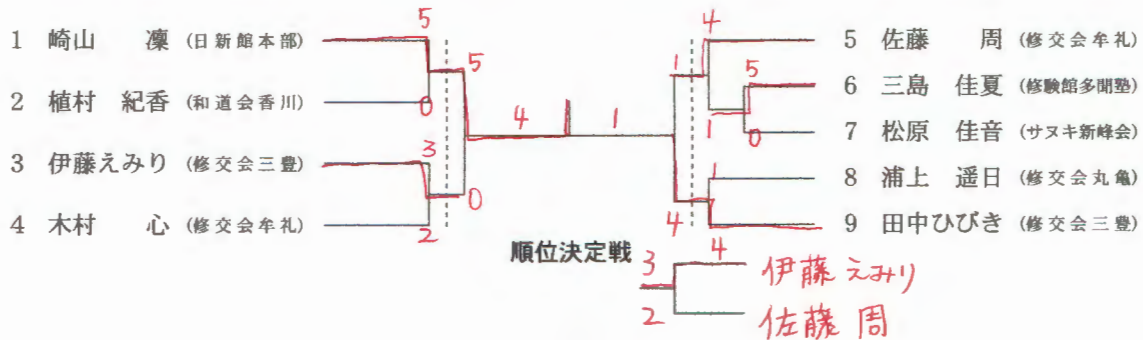



## 小学生5年男子 形競技

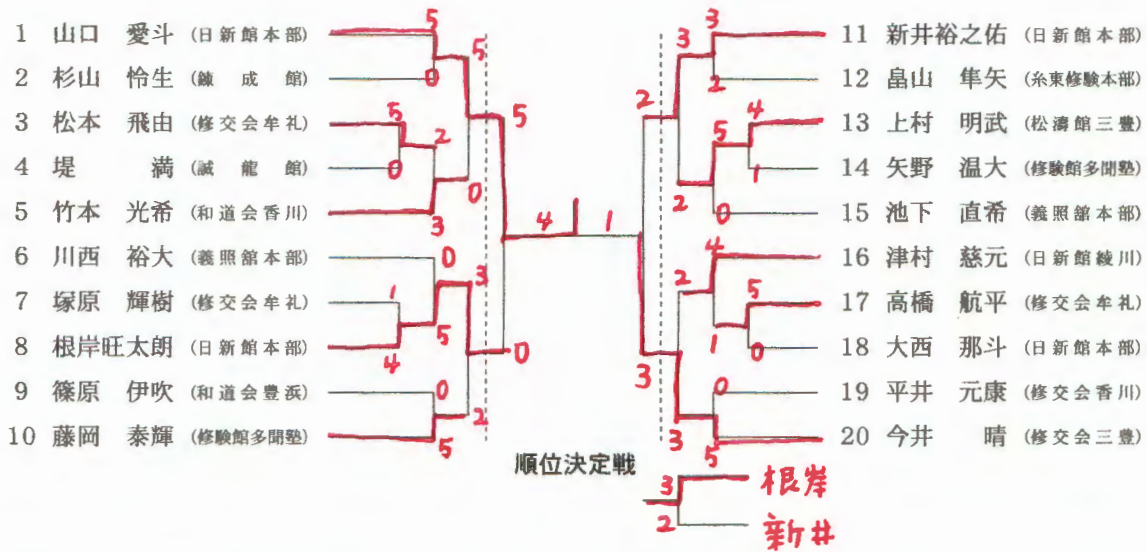

## 小学生6年女子 形競技

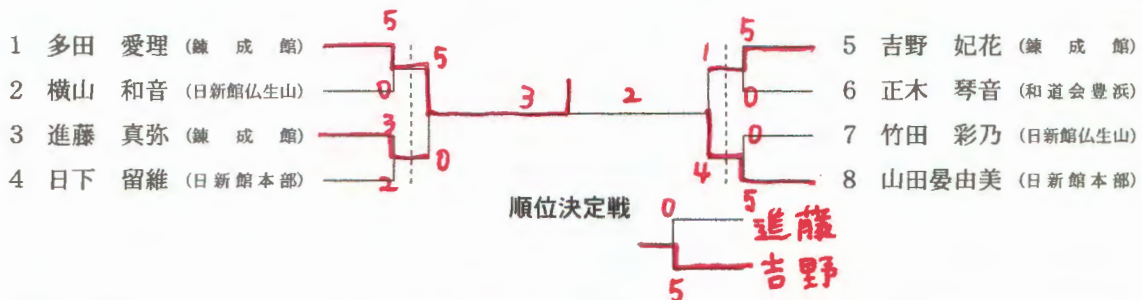

## 小学生6年男子 形競技

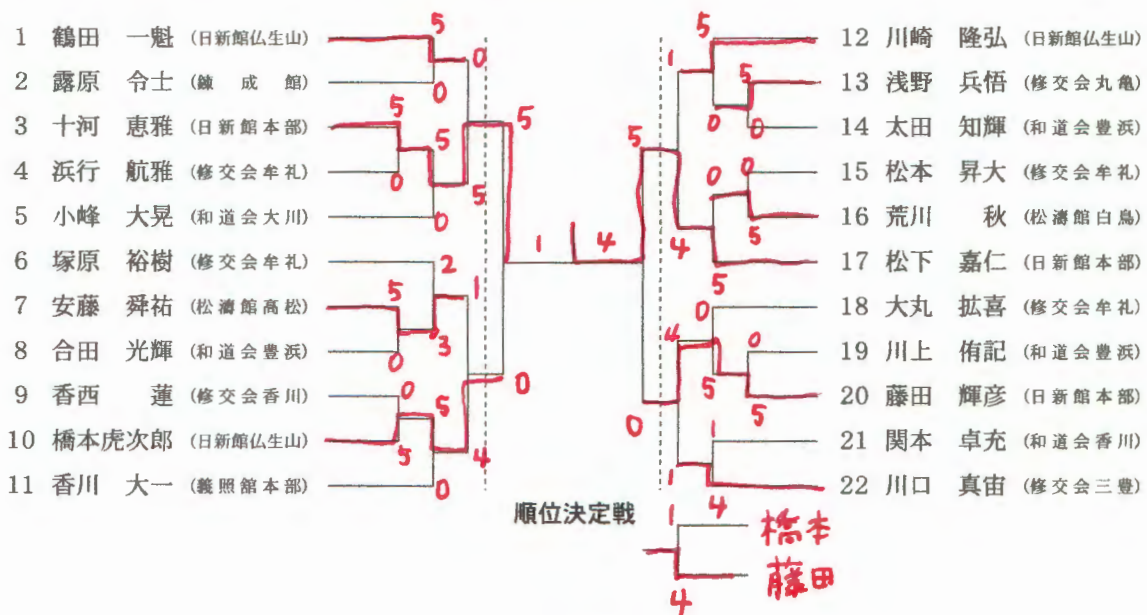

## 中学生女子 形競技

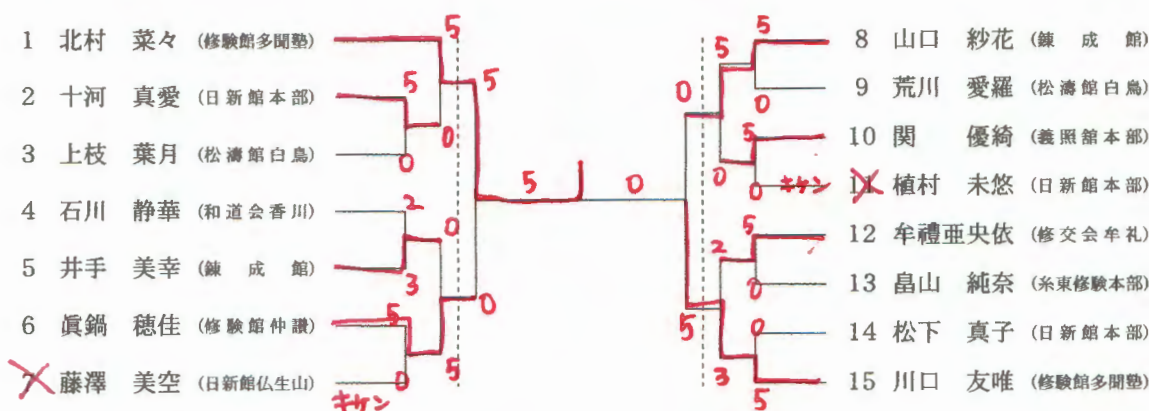

## 中学生男子 形競技

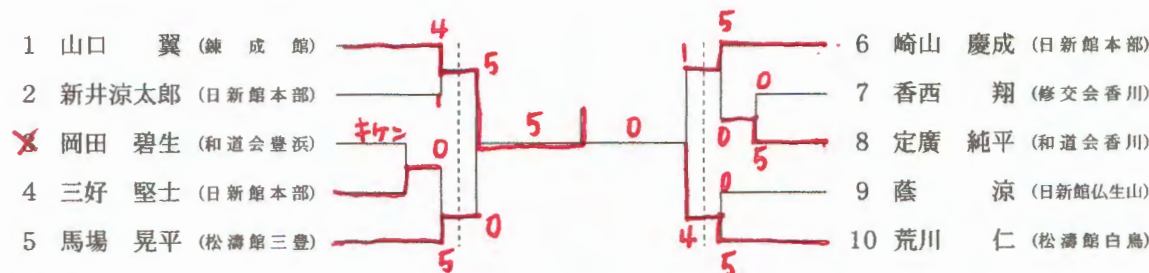

## 少年女子有級 形競技



## 少年女子有段 形競技

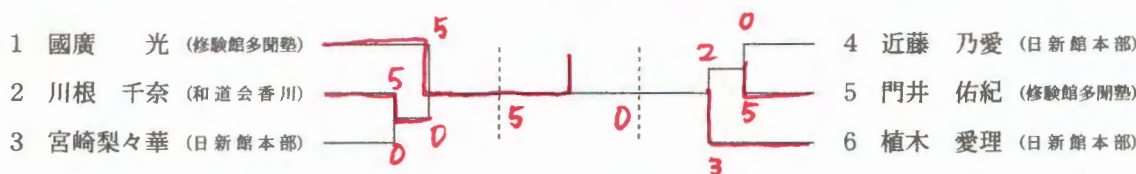

## 少年男子有級 形競技



### 少年男子有段 形競技

1 矢野 誠也 (修験館多聞塾)  2 山口 亮介 (日新館本部)

### 成年女子有級 形競技

1 伊藤 菜那 (香川大医学部)  2 岡崎 恵理 (香川大医学部)

### 成年女子有段 形競技

1 門井 里沙 (修験館多聞塾)  2





### 成年男子有段 形競技

1 黒田 恭平 (香川大医学部)  2

### マスターズ女子 形競技

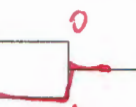
1 岩本 裕美 (修験館多聞塾)  2 門井 吾子 (修験館多聞塾)

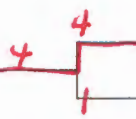
### マスターズ男子 形競技

1 宇川 靖司 (糸東修験本部)  2 藤岡 光広 (修験館多聞塾)   
 3 久保 仁志 (糸東修験本部)  4 岩本 正博 (修験館多聞塾)   
 順位決定戦 

**羽ばたけ世界へ!** (公財)全日本空手道連盟  
 組手Jrナショナル 崎山慶成選手

# 入賞 おめでとう!!

第9回 はまなす杯 全国中学生空手道選抜大会

第3位 崎山 慶成 (男子1年個人組手)

第34回 全国高等学校空手道選抜大会

第3位 梶村 侑哉 (男子個人組手)

第5位 大山 壮真 (男子個人形)

第5位 高松中央高 (男子団体組手)

2014 日本マスタース空手道競技

第5位 門井 吾子 (女子形1部)

第22回 全国中学生空手道選手権大会

第5位 崎山 優成 (男子個人組手)

第5位 多度津中学 (女子団体形)

第14回 全日本少年少女空手道選手権大会

優勝 崎山 凜 (小4女子個人組手)

準優勝 崎山 紬 (小2女子個人組手)

第5位 佐藤 匠 (小2男子個人形)

第14回 アジア・ジュニア&カデット空手道選手権大会

準優勝 崎山 優成 (-70kg男子個人組手)

第41回 全国高等学校空手道選手権大会

第5位 高松中央高 (男子団体組手)

## 幼児男子女子 組手競技

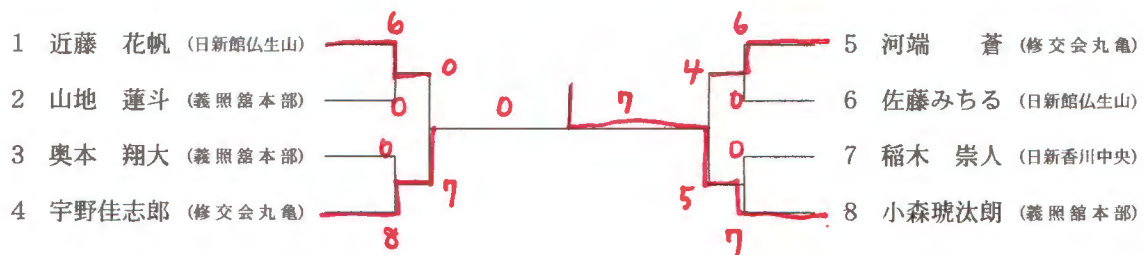

## 小学生 1年女子 組手競技

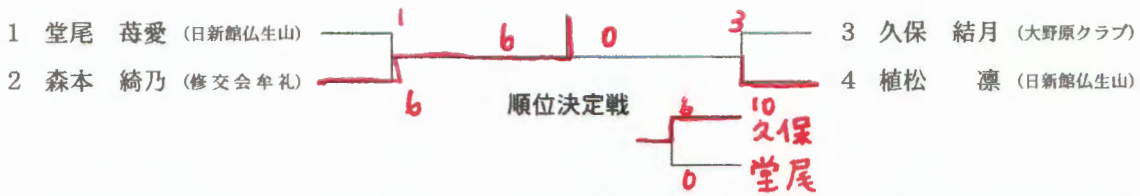

## 小学生 1年男子 組手競技

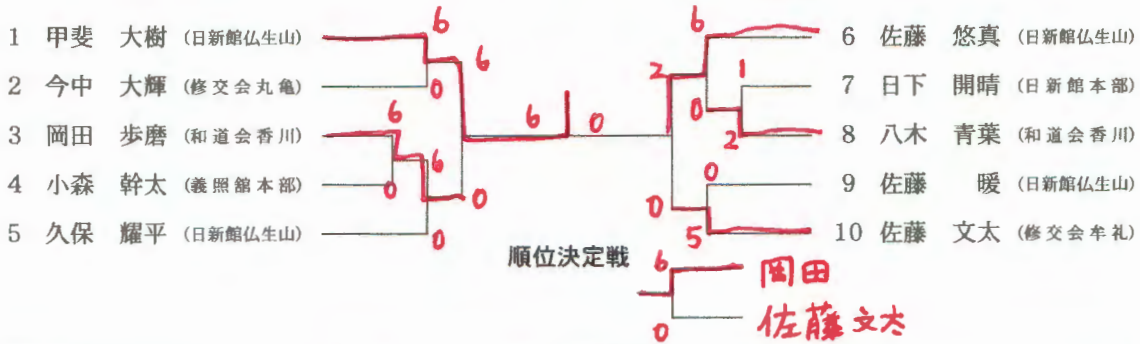

## 小学生 2年女子 組手競技

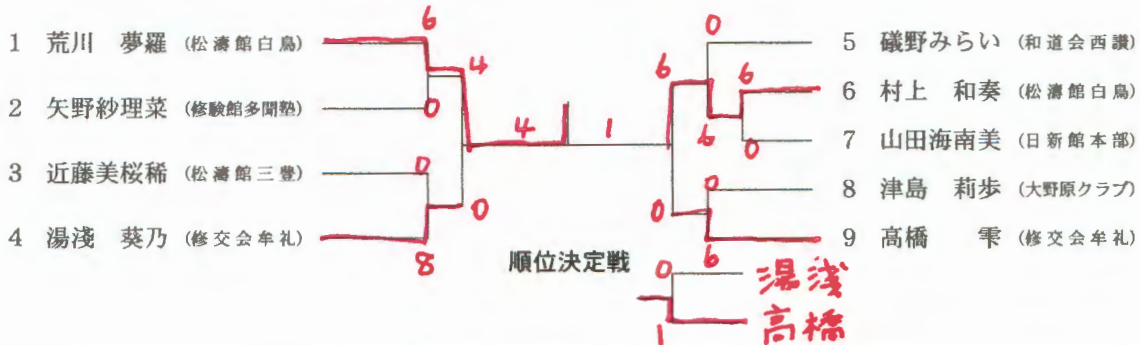

## 小学生 2年男子 組手競技

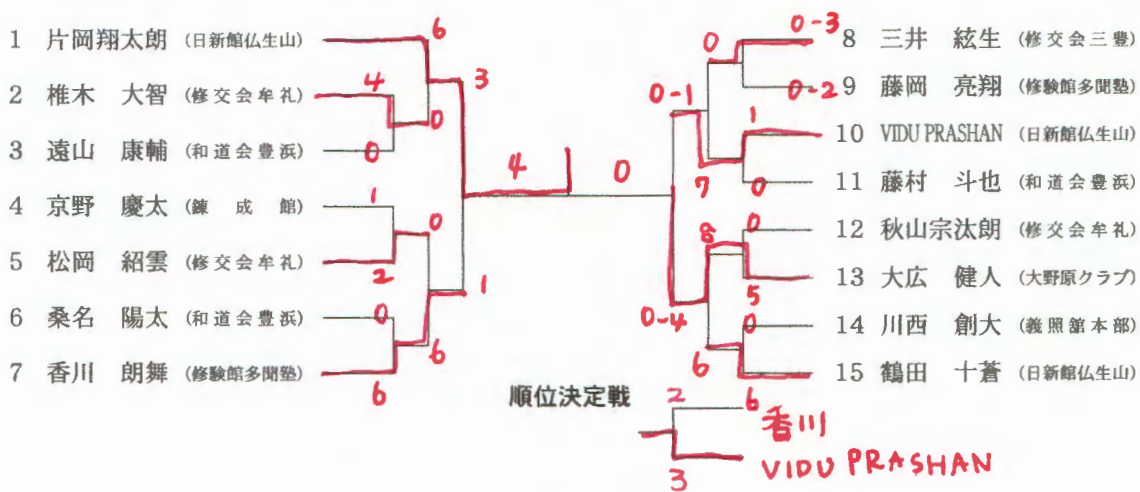

## 小学生3年女子 組手競技

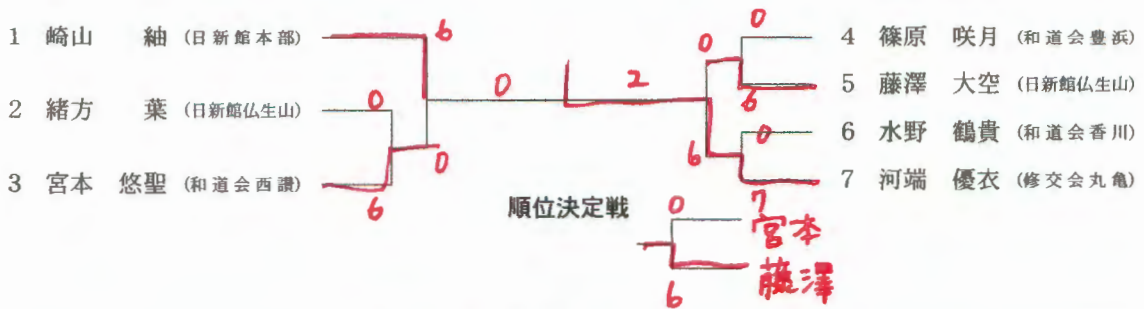

## 小学生3年男子 組手競技

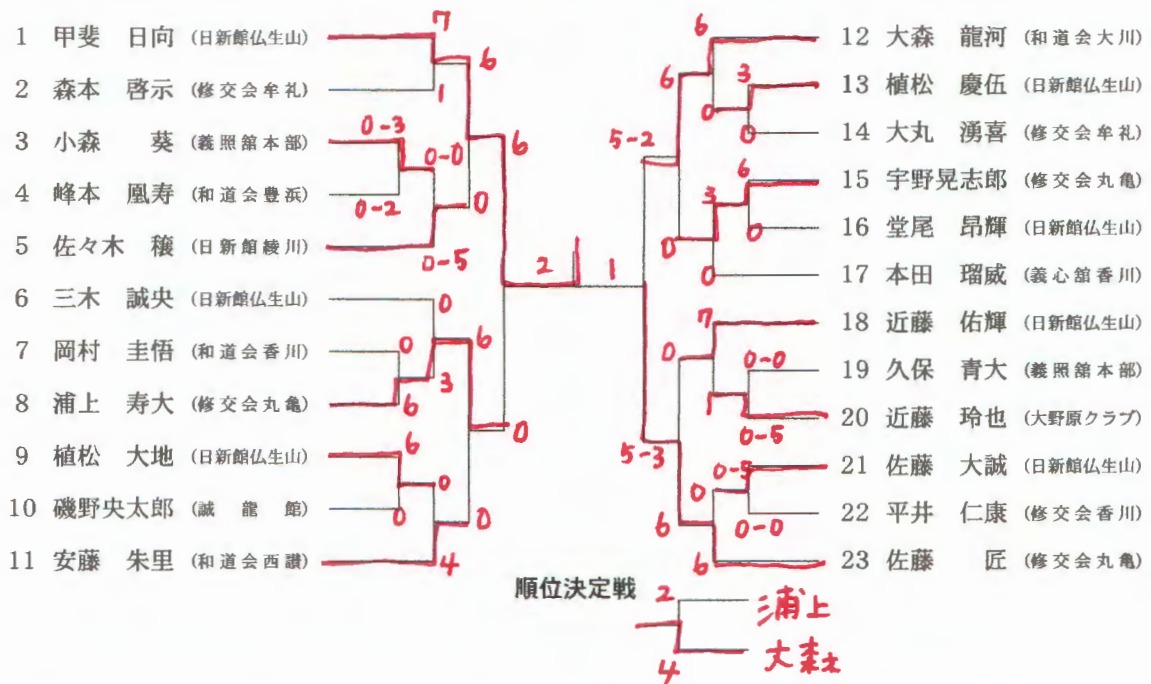

## 小学生4年女子 組手競技

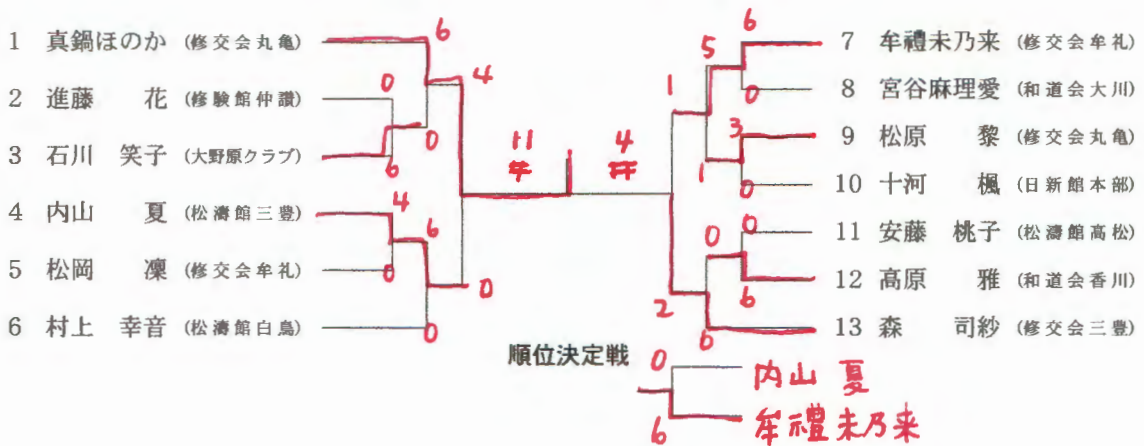

## 小学生4年男子 組手競技

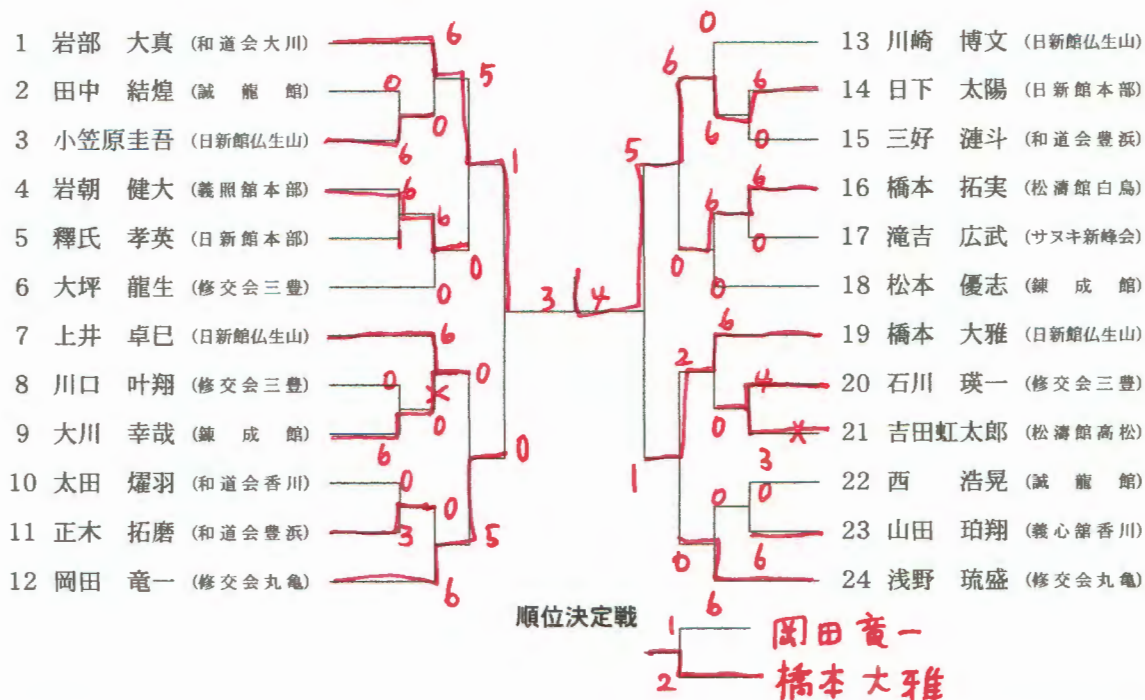

## 小学生5年女子 組手競技

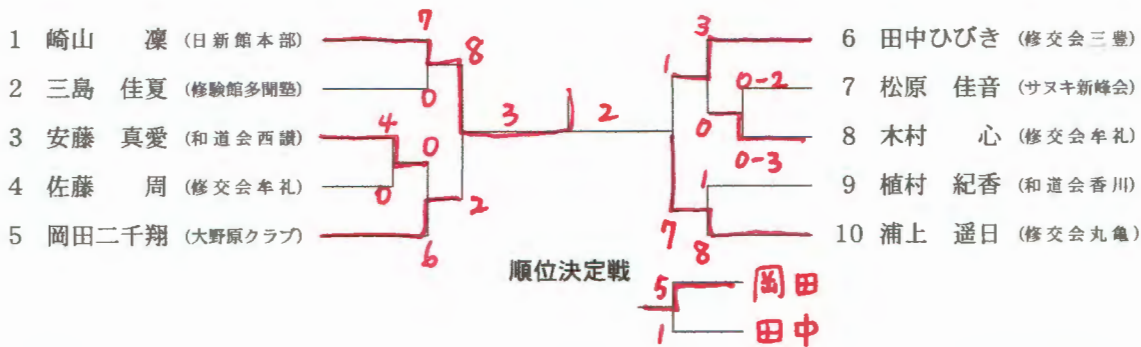

## 小学生6年女子 組手競技

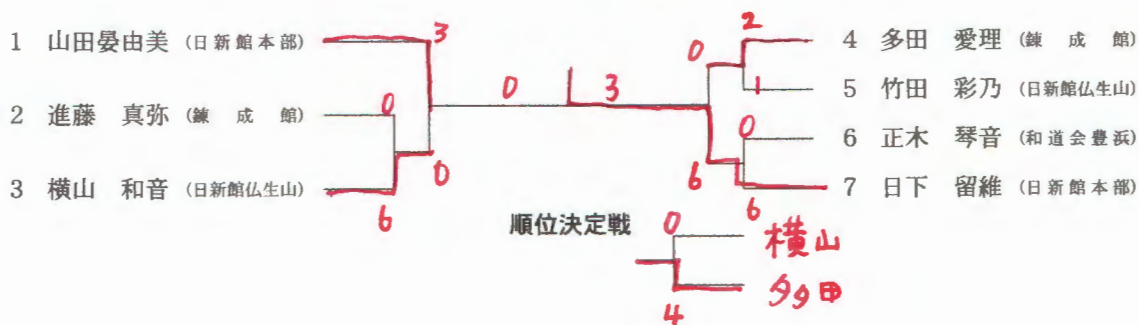

## 小学生5年男子 組手競技

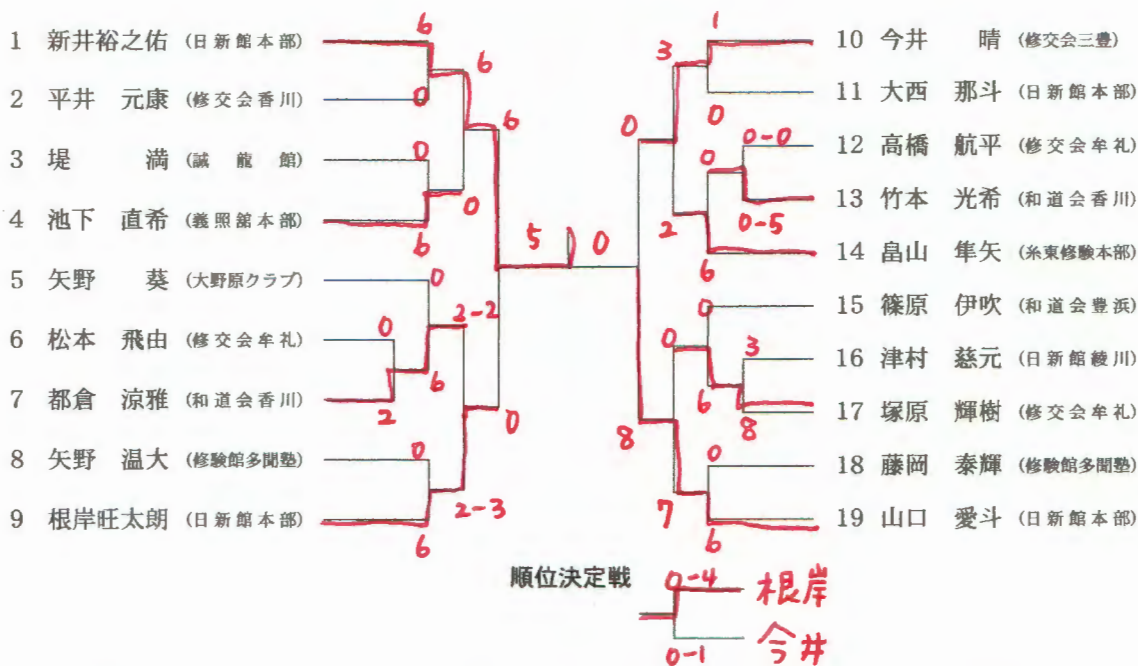

## 小学生6年男子 組手競技

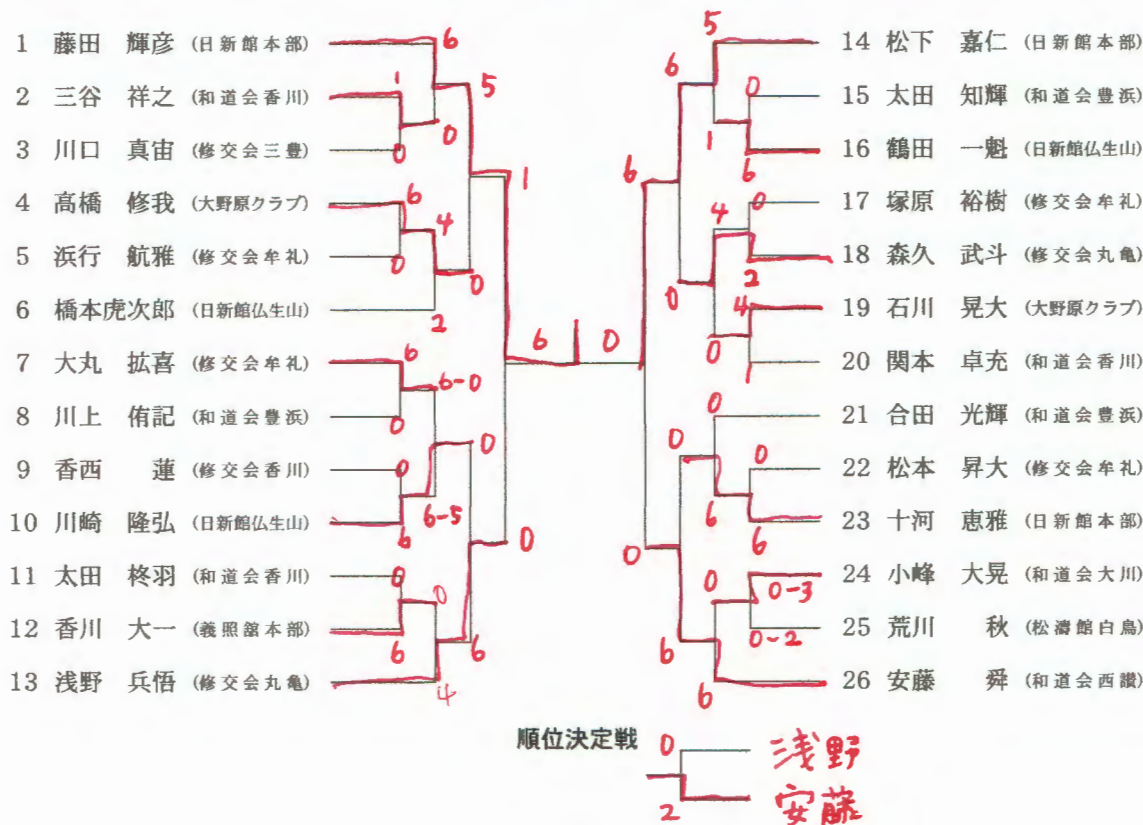



## 中学生女子 組手競技

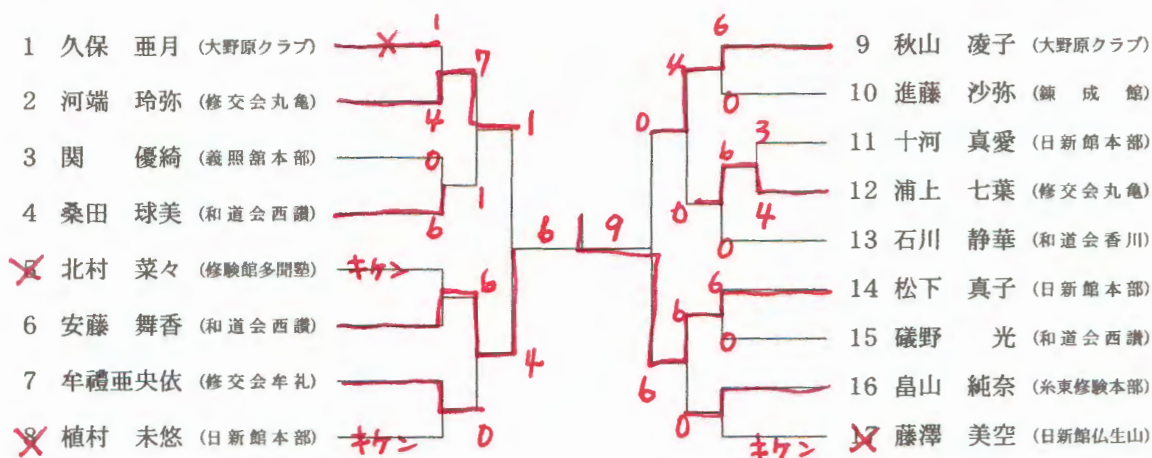

## 中学生男子 組手競技

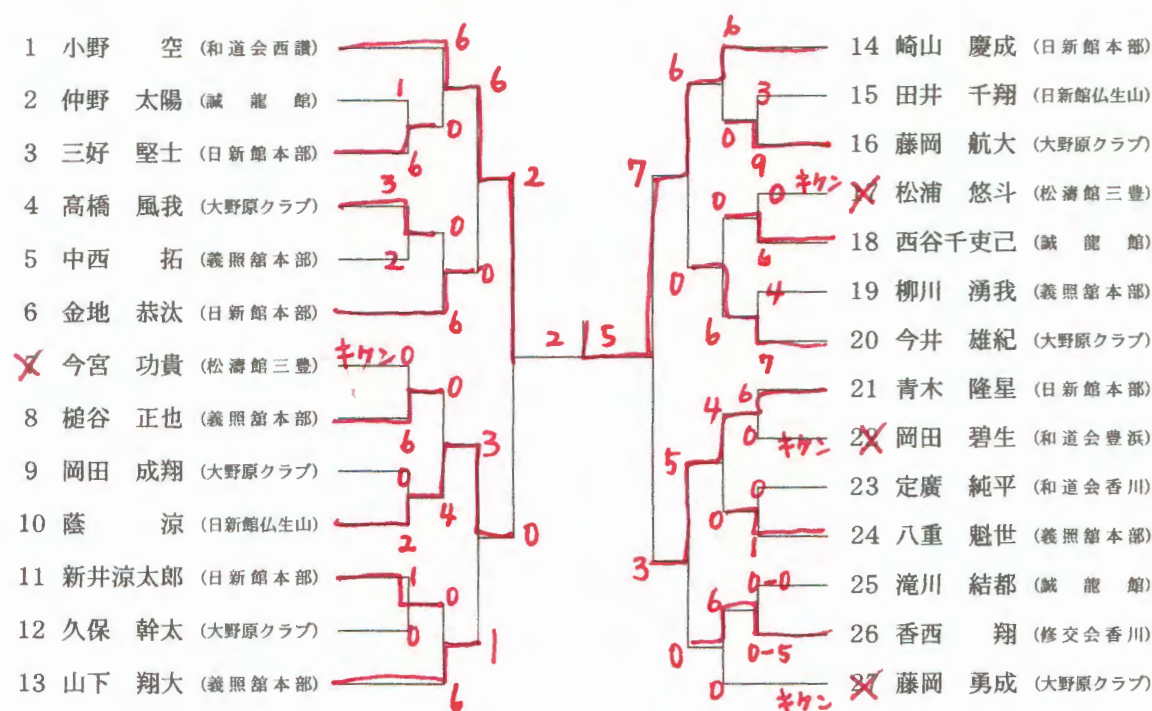

## 少年女子有級 組手競技

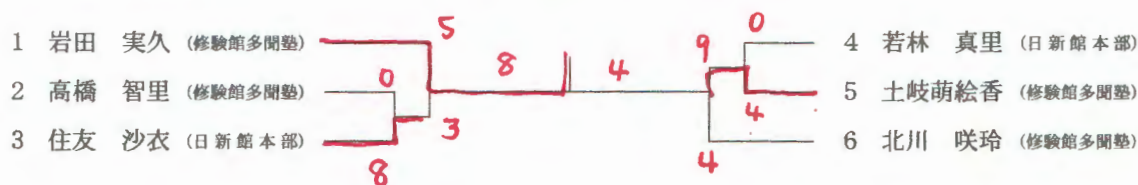

### 少年女子有段 組手競技

- 1 宮崎梨々華 (日新館本部)  2 門井 佑紀 (修験館多聞塾)

### 少年男子有級 組手競技

- 1 中山 優貴 (多度津高校)  3 上田 卓実 (多度津高校)  
2 妹尾 柊介 (多度津高校)  4 新田 篤希 (多度津高校)

### 少年男子有段 組手競技

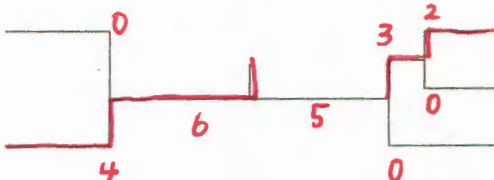
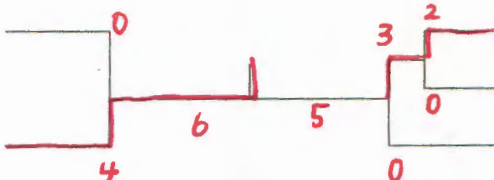
- 1 高嶋 佑吏 (多度津高校)  3 今井 省吾 (多度津高校)  
2 秋山恵一郎 (多度津高校)  4 高嶋 一吏 (多度津高校)  
5 西宇 雄亮 (多度津高校)

### 成年女子有級 組手競技

- 1 増田 奈緒 (サヌキ新峰会)  2 大谷 理美 (香川大医学部)

### 成年男子有級 組手競技

- 1 國富 康資 (香川大医学部)  2 文野裕二郎 (香川大医学部)

### 成年女子有段 組手競技

- 1 山地 恵美 (日新館本部)  3 溝口 貴子 (香川大医学部)  
2 三宅 瑠乃 (香川大医学部)  4 十河 聡美 (日新館本部)